

---

**SR** Машина за прање посуђа  
**SK** Umývačka

---

Упутство за употребу 2  
Návod na používanie 30

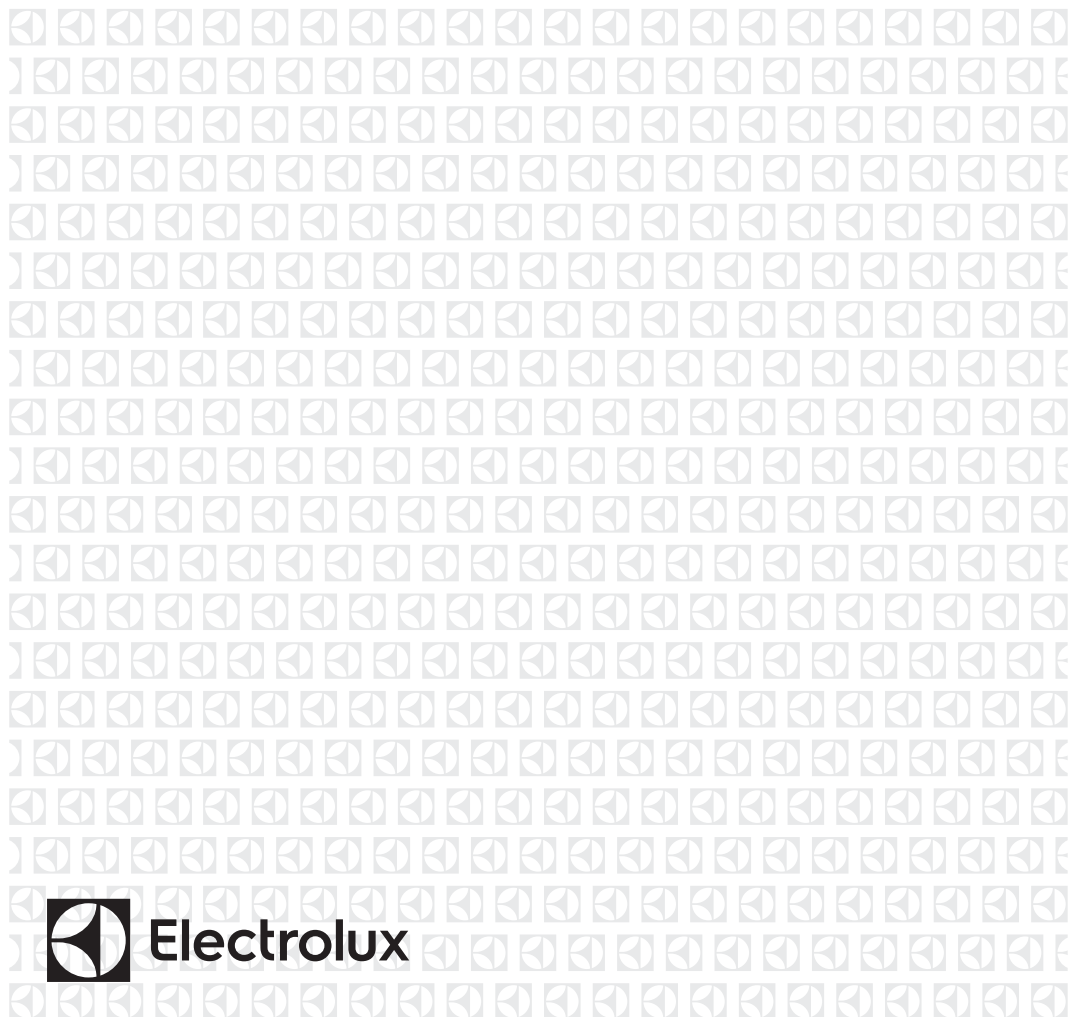

## САДРЖАЈ

1. ИНФОРМАЦИЈЕ О БЕЗБЕДНОСТИ.....	2
2. БЕЗБЕДНОСНА УПУТСТВА.....	4
3. ОПИС ПРОИЗВОДА.....	6
4. КОМАНДНА ТАБЛА.....	8
5. ИЗБОР ПРОГРАМА.....	9
6. ОСНОВНА ПОДЕШАВАЊА .....	12
7. ПРЕ ПРВЕ УПОТРЕБЕ.....	16
8. СВАКОДНЕВНА УПОТРЕБА.....	17
9. КОРИСНИ САВЕТИ.....	19
10. НЕГА И ЧИШЋЕЊЕ.....	21
11. РЕШАВАЊЕ ПРОБЛЕМА.....	24
12. ТЕХНИЧКЕ ИНФОРМАЦИЈЕ.....	29

## МИ МИСЛИМО НА ВАС

Хвала вам што сте купили Electrolux уређај. Одабрали сте производ који са собом носи више деценија професионалног искуства и иновација. Генијалан и модеран, дизајниран је имајући у виду вас. Према томе, сваки пут када га користите можете бити сигурни да ћете добити одличне резултате . Добродошли у Electrolux.

**Посетите нашу веб страницу да бисте:**



Добили савете у вези са коришћењем, брошуре, решења за проблеме, информације о сервисирању и поправкама:

**[www.electrolux.com/support](http://www.electrolux.com/support)**



Региструјте свој производ ради боље услуге:

**[www.registerelectrolux.com](http://www.registerelectrolux.com)**



Купите додатни прибор, потрошни материјал и оригиналне резервне делове за свој уређај:

**[www.electrolux.com/shop](http://www.electrolux.com/shop)**

## БРИГА О КОРИСНИКУ И СЕРВИСИРАЊЕ

Увек користите оригиналне резервне делове.

Када се обраћате овлашћеном сервисном центру, увек при руци имајте

следеће податке: Модел, број производа (PNC), серијски број.

Ове информације се налазе на плочици са техничким карактеристикама.

 Упозорење/опрез - Информације о безбедности.

 Опште информације и савети

 Информације у вези са заштитом животне средине

Задржано право измена.

### 1. ИНФОРМАЦИЈЕ О БЕЗБЕДНОСТИ

Пре инсталације и коришћења уређаја, пажљиво прочитајте приложено упутство. Произвођач није

одговоран за било какве повреде или штету које су резултат неисправне инсталације или употребе. Чувајте упутство за употребу на безбедном и приступачном месту за будуће коришћење.

### 1.1 Безбедност деце и осетљивих особа

- Овај уређај могу да користе деца старија од 8 година и особе са смањеним физичким, чулним или менталним способностима, као особе којима недостају искуство и знање, уколико им се обезбеди надзор или им се дају упутства у вези са употребом уређаја на безбедан начин и уколико схватају могуће опасности.
- Децу узраста између 3 и 8 година старости, као и особе са веома тешким и сложеним инвалидитетом, треба држати даље од уређаја, осим ако су под сталним надзором.
- Децу млађу од 3 године треба удаљити од уређаја уколико нису под непрекидним надзором.
- Немојте да дозволите деци да се играју уређајем.
- Детерџенте држите ван домашаја деце.
- Децу и кућне љубимце држите подаље од уређаја док су његова врата отворена.
- Деца не смеју да обављају чишћење и корисничко одржавање уређаја без надзора.

### 1.2 Опште мере безбедности

- Овај уређај је намењен за коришћење у домаћинствима и сличним окружењима, као што су:
  - куће на фармама; кухиње за особље у продавницама, канцеларијама и другим радним окружењима;
  - од стране клијената у хотелима, мотелима, пансионима и другим окружењима стационарног типа;
- Немојте да мењате спецификацију овог уређаја.

- Радни притисак воде (минимум и максимум) мора бити између 0.5 (0.05) / 8 (0.8) bar (МПа)
- Следите максималан број од 13 комплета посуђа.
- Уколико је кабл за напајање оштећен, њега мора да замени произвођач, његов Овлашћени сервисни центар или лица сличне квалификације, како би се избегла опасност.
- Прибор за јело са оштрим врховима ставите у корпу за прибор за јело тако да врхови буду окренути надоле или хоризонтално положени.
- Не остављајте уређај без надзора ако су му врата отворена како бисте избегли да их случајно нагазите.
- Пре било каквог поступка одржавања уређаја, искључите га и извадите утикач кабла за напајање из зидне утичнице.
- Не чистите уређај распршивачима воде нити паром под високим притиском.
- Ако уређај има отворе за вентилацију у постољу, они не смеју бити прекривени нпр. тепихом.
- Уређај треба да се повеже на довод воде помоћу новог приложеног црева. Старо црево се не сме поново користити.

## 2. БЕЗБЕДНОСНА УПУТСТВА

### 2.1 Инсталирање



#### УПОЗОРЕЊЕ!

Само квалификована особа може да инсталира овај уређај.

- Уклоните комплетну амбалажу.
- Немојте да инсталирате или користите оштећен уређај.
- Не користите овај уређај пре него што га, због безбедности, инсталирате у уградни елемент.
- Придржавајте се упутстава за монтирање које сте добили уз уређај.
- Увек водите рачуна приликом мерења уређаја зато што је

тежак. Увек користите заштитне рукавице и затворену обућу.

- Немојте инсталирати или користити уређај на местима на којима је температура нижа од 0 °С.
- Инсталирајте уређај на сигурно и прикладно место које испуњава захтеве за инсталацију.



[www.youtube.com/electrolux](http://www.youtube.com/electrolux)  
[www.youtube.com/aeg](http://www.youtube.com/aeg)

How to install your 60 cm  
Dishwasher Sliding Hinge



## 2.2 Прикључење на електричну мрежу



### УПОЗОРЕЊЕ!

Ризик од пожара и струјног удара.

- Уређај мора да буде уземљен.
- Уверите се да су параметри на плочици са техничким карактеристикама компатибилни са одговарајућим параметрима електричне мреже за напајање.
- Увек користите прописно уграђену утичницу са заштитом од струјног удара.
- Немојте да користите адаптере са више утичница и продужне каблове.
- Проверите да нисте оштетили главно напајање и кабл за напајање. Уколико струјни кабл треба да се замени, то треба да обави наш овлашћени сервисни центар.
- Прикључите главни кабл за напајање на зидну утичницу тек на крају инсталације. Водите рачуна да постоји приступ мрежном утикачу након инсталације.
- Не вуците кабл за напајање како бисте искључили уређај. Кабл искључите тако што ћете извући утикач из утичнице.
- Овај уређај је опремљен утикачем од 13 ампера. Ако је потребно променити осигурач за утичницу, користити искључиво осигурач од 13 ампера ASTA (BS 1362) (само УК и Ирска).

## 2.3 Прикључивање воде

- Немојте оштетити црева за воду.
- Пре прикључења на нове цеви, или цеви које нису коришћене дуже време, или где је вршена поправка или монтирани нови уређаји (водомери, итд.), пустите воду да истече док не буде чиста и бистра.
- Уверите се да не постоји видљиво цурење воде током и након прве употребе уређаја.
- Црево за довод воде има сигурносни вентил и облогу унутрашњег црева за напајање.

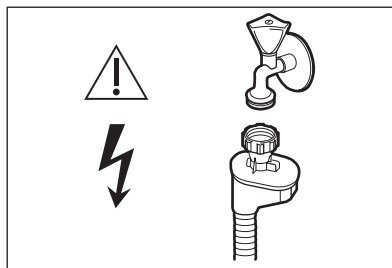

### УПОЗОРЕЊЕ!

Опасност од електричног напона.

- Уколико је црево за довод воде оштећено, одмах затворите славину за воду и искључите кабл за напајање из утичнице. Обратите се Овлашћеном сервисном центру да бисте заменили црево за довод воде.

## 2.4 Употреба

- Запаљиве материје или предмете натопљене запаљивим материјама немојте стављати унутар и поред уређаја или на њега.
- ДETERџенти за машину за прање посуђа су опасни. Поштујте упутства о безбедности са паковања детерџента.
- Немојте да пијете нити да се играте са водом у уређају.
- Не уклањајте посуђе из уређаја пре него што се програм заврши. На посуђу могу остати трагови детерџента.
- Не складиштите предмете и не примењујте притисак на отворена врата уређаја.
- Уређај може да испусти врелу пару ако отворите врата док је програм у току.

## 2.5 Унутрашње осветљење



### УПОЗОРЕЊЕ!

Ризик од повреде.

- Када се ради о сијалицама унутар производа и резервних делова, сијалице које се продају засебно: Ове сијалице су намењене да издрже екстремне физичке услове у кућним апаратима, као што су

температура, вибрације, влага, или су намењене да сигнализирају информације о радном стању уређаја. Нису предвиђене за употребу у другим уређајима и нису погодне за осветљавање просторија у домаћинству.

- Да бисте заменили унутрашње осветљење, контактирајте овлашћени сервисни центар.

## 2.6 Сервисирање

- Ради оправке уређаја обратите се овлашћеном сервисном центру. Користите само оригиналне резервне делове.
- Имајте на уму да поправке које вршите лично или их обављају нестручне особе могу имати безбедносне последице и могу поништити гаранцију.
- Следећи резервни делови биће доступни 7 година након престанка производње овог модела: мотор, циркулациона и одводна пумпа, грејачи и грејни елементи, укључујући топлотне пумпе, цевоводе и сродну опрему, укључујући црева, вентиле, филтере и уређаје за блокаду воде, конструкцијски и унутрашњи делови који се односе на склопове врата,

штампане плоче, електронски дисплеји, прекидачи притиска, термостати и сензори, софтвер и фирмвер укључујући софтвер за ресетовање. Имајте на уму да су неки од ових резервних делова доступни само професионалним сервисерима и да нису сви резервни делови релевантни за све моделе.

- Следећи резервни делови биће доступни 10 година након престанка производње овог модела: шарке и заптивке на вратима, друге заптивке, кракови са млазницама, филтер за одвод воде, унутрашње решетке и пластични периферни делови попут корпи и поклопца.

## 2.7 Одлагање



### УПОЗОРЕЊЕ!

Постоји могућност од повређивања или гушења.

- Одвојте кабл за напајање уређаја од мрежног напајања.
- Одсеците кабл за напајање и баците га у смеће.
- Уклоните ручицу од врата да бисте спречили да се деца и кућни љубимци затворе у уређају.

## 3. ОПИС ПРОИЗВОДА



Слика у наставку је само општи приказ производа. Детаљније информације потражите у другим одељцима и/или документима који су достављени уз уређај.

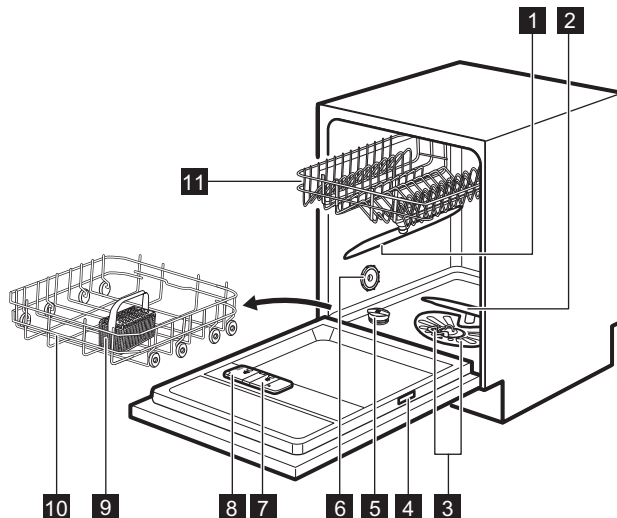

- |   |  |
|---|--|
| <b>1</b> Горњи крак с млазницама                | <b>7</b> Дозатор за средство за испирање |
| <b>2</b> Доњи крак са млазницама                | <b>8</b> Дозатор детерџента              |
| <b>3</b> Филтери                                | <b>9</b> Корпа за прибор за јело         |
| <b>4</b> Плочница са техничким карактеристикама | <b>10</b> Доња корпа                     |
| <b>5</b> Посуда за со                           | <b>11</b> Горња корпа                    |
| <b>6</b> Отвор за ваздух                        |  |

### 3.1 Beam-on-Floor

Beam-on-Floor је светло које се приказује на поду испод врата уређаја.

- Кад програм почне, пали се црвено светло које светли све време током трајања програма.
- Када се програм заврши, пали се зелено светло.
- Када дође до квара уређаја, црвено светло трепери.

**i** Светло Beam-on-Floor се искључује када се уређај деактивира.

**i** Када је AirDry активирано током фазе сушења, пројекција на поду не мора да буде потпуно видљива. Да бисте видели да ли је циклус готов, погледајте командну таблу.

## 4. КОМАНДНА ТАБЛА

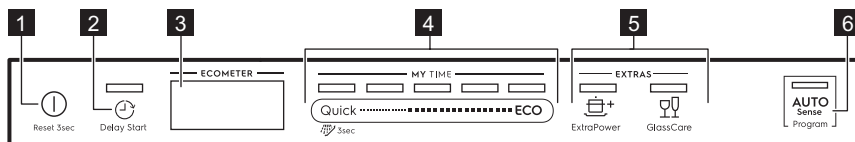

- 1 Дугме за укључивање/искључивање
- 2 Дугме Delay Start
- 3 Дисплеј
- 4 Трака за избор MY TIME
- 5 Дугмад EXTRAS
- 6 Дугме AUTO Sense

### 4.1 Дисплеј

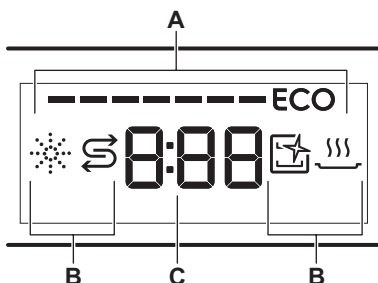

- A. ECOMETER
- B. Индикатори
- C. Индикатор времена

### 4.3 Индикатори

Индикатор	Опис
	Индикатор средства за испирање. Светли када је потребно допунити дозатор средства за испирање. Погледајте одељак „ <b>Пре прве употребе</b> “.
	Индикатор за со. Светли када је потребно допунити посуду за со. Погледајте одељак „ <b>Пре прве употребе</b> “.
	Индикатор Machine Care. Светли када је потребно обавити унутрашње чишћење уређаја помоћу програма Machine Care. Погледајте одељак „ <b>Одржавање и чишћење</b> “.
	Индикатор сушења. Светли када је изабран програм са фазом сушења. Трепери када је фаза сушења активна. Погледајте одељак „ <b>Избор програма</b> “.

### 4.2 ECOMETER



Индикатор ECOMETER показује како избор програма утиче на потрошњу енергије и воде. Што више трака светли, то је потрошња мања.

Индикатор **ECO** указује на избор програма за нормално запрљано посуђе који је еколошки најприхватљивији.



## 5. ИЗБОР ПРОГРАМА

### 5.1 MY TIME

Помоћу траке за избор MY TIME, можете да бирате погодан циклус прања на основу трајања програма, од 30 минута до четири сата.

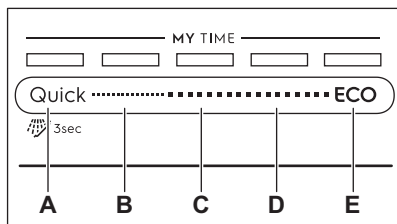

- A.**
- Програм **Quick** је најкраћи програм (**30min**) погодан за прање судова који су свеже или лагано задрљани.
  -  Програм **Предиспирање (15min)** је програм за испирање остатака хране са судова. Он спречава стварање непријатних мириса у уређају. За овај програм не користите детерџент.
- B.** Програм **1h** је програм који је погодан за прање судова који су свеже или лагано задрљани.
- C.** Програм **1h 30min** је програм који је погодан за прање и сушење нормално задрљаних предмета.
- D.** Програм **2h 40min** је програм који је погодан за прање и сушење јако задрљаних предмета.
- E.** Програм **ECO** је најдужи програм (**4h**) који нуди најефикаснију потрошњу енергије и воде за

нормално задрљано посуђе и прибор за јело. Ово је стандардни програм за институте за тестирање. <sup>1)</sup>

### 5.2 EXTRAS

Можете да подесите избор програма тако да одговара вашим потребама ако активирате EXTRAS.

#### ExtraPower

 Опција ExtraPower побољшава резултате прања изабраног програма. Ова опција повећава температуру прања и продужава трајање.

#### GlassCare

 Опција GlassCare обезбеђује посебну негу за осетљиве предмете. Ова опција спречава брзе промене температуре прања изабраног програма и смањује је на 45 °C. Овим се нарочито штите стаклени предмети од оштећења.

### 5.3 AUTO Sense

Програм AUTO Sense аутоматски подешава циклус прања у складу са типом пуњења.

Уређај препознаје степен задрљаности и количину посуђа у корпама. Он прилагођава температуру и количину воде, као и трајање прања.

<sup>1)</sup> Овај програм се користи за процену усклађености са уредбом Комисије за екодизајн (EU) 2019/2022.

## 5.4 Преглед програма

Програм	Врста пуњења	Степен за- прљаности	Фазе програма	EXTRAS
Quick	<ul style="list-style-type: none"> <li>Судови</li> <li>Прибор за јело</li> </ul>	<ul style="list-style-type: none"> <li>Свеж</li> </ul>	<ul style="list-style-type: none"> <li>Прање 50 °C</li> <li>Средње испирање</li> <li>Финално испирање 45 °C</li> <li>AirDry</li> </ul>	<ul style="list-style-type: none"> <li>ExtraPower</li> <li>GlassCare</li> </ul>
 Пред-испирање	<ul style="list-style-type: none"> <li>Сви типови пуњења</li> </ul>	<ul style="list-style-type: none"> <li>Сви нивои за-прљаности</li> </ul>	<ul style="list-style-type: none"> <li>Претпрање</li> </ul>	Опција EXTRAS није применљива на овај програм.
1h	<ul style="list-style-type: none"> <li>Судови</li> <li>Прибор за јело</li> </ul>	<ul style="list-style-type: none"> <li>Свеж</li> <li>Благо осушено</li> </ul>	<ul style="list-style-type: none"> <li>Прање 60 °C</li> <li>Средње испирање</li> <li>Финално испирање 50 °C</li> <li>AirDry</li> </ul>	<ul style="list-style-type: none"> <li>ExtraPower</li> <li>GlassCare</li> </ul>
1h 30min	<ul style="list-style-type: none"> <li>Судови</li> <li>Прибор за јело</li> <li>Лонци</li> <li>Плехови</li> </ul>	<ul style="list-style-type: none"> <li>Нормално</li> <li>Благо осушено</li> </ul>	<ul style="list-style-type: none"> <li>Прање 60 °C</li> <li>Средње испирање</li> <li>Финално испирање 55 °C</li> <li>Сушење</li> <li>AirDry</li> </ul>	<ul style="list-style-type: none"> <li>ExtraPower</li> <li>GlassCare</li> </ul>
2h 40min	<ul style="list-style-type: none"> <li>Судови</li> <li>Прибор за јело</li> <li>Лонци</li> <li>Плехови</li> </ul>	<ul style="list-style-type: none"> <li>Нормално до веома за-прљано</li> <li>Осушено</li> </ul>	<ul style="list-style-type: none"> <li>Претпрање</li> <li>Прање 60 °C</li> <li>Средње испирање</li> <li>Финално испирање 60 °C</li> <li>Сушење</li> <li>AirDry</li> </ul>	<ul style="list-style-type: none"> <li>ExtraPower</li> <li>GlassCare</li> </ul>
ECO	<ul style="list-style-type: none"> <li>Судови</li> <li>Прибор за јело</li> <li>Лонци</li> <li>Плехови</li> </ul>	<ul style="list-style-type: none"> <li>Нормално</li> <li>Благо осушено</li> </ul>	<ul style="list-style-type: none"> <li>Претпрање</li> <li>Прање 50 °C</li> <li>Средње испирање</li> <li>Финално испирање 55 °C</li> <li>Сушење</li> <li>AirDry</li> </ul>	<ul style="list-style-type: none"> <li>ExtraPower</li> <li>GlassCare</li> </ul>

Програм	Врста пуњења	Степен за-прљаности	Фазе програма	EXTRAS
AUTO Sense	<ul style="list-style-type: none"> <li>• Судови</li> <li>• Прибор за јело</li> <li>• Лонци</li> <li>• Плехови</li> </ul>	Програм се прилагођава свим нивоима запрљаности.	<ul style="list-style-type: none"> <li>• Претпрање</li> <li>• Прање 50 °C - 60 °C</li> <li>• Средње испирање</li> <li>• Финално испирање 60 °C</li> <li>• Сушење</li> <li>• AirDry</li> </ul>	Опција EXTRAS није применљива на овај програм.
Machine Care	<ul style="list-style-type: none"> <li>• Без судова</li> </ul>	Овај програм чисти унутрашњост уређаја.	<ul style="list-style-type: none"> <li>• Прање 70 °C</li> <li>• Средње испирање</li> <li>• Завршно испирање</li> <li>• AirDry</li> </ul>	Опција EXTRAS није применљива на овај програм.

## Вредности потрошње

Програм 1)	Вода (l)	Потрошња енергије (kWh)	Трајање (min)
Quick	9.4 - 11.4	0.57 - 0.69	30
Предиспирање	3.7 - 4.5	0.02 - 0.05	15
1h	9.3 - 11.4	0.82 - 0.94	60
1h 30min	9.1 - 11.1	1.01 - 1.13	90
2h 40min	9.2 - 11.2	0.96 - 1.08	160
ECO	9.9	0.82 <sup>1</sup> / 0.835 <sup>3</sup>	240 <sup>2</sup> / 240 <sup>3</sup>
AUTO Sense	8.2 - 11.2	0.67 - 1.08	120 - 170
Machine Care	8.4 - 10.2	0.60 - 0.71	60

1) Притисак и температура воде, промене у напону, опције и количина посуђа могу да измене ове вредности.

2) У складу са уредбом 1016/2010

3) У складу са уредбом 2019/2022

## Информације за институте за тестирање

За пријем свих неопходних информација за тестирање перформанси (нпр. у складу са стандардом EN60436), пошаљите е-пошту на:

[info.test@dishwasher-production.com](mailto:info.test@dishwasher-production.com)

У вашем захтеву наведите шифру броја производа (PNC) која се налази на плочици са техничким карактеристикама.

За сва друга питања у вези са машином за прање судова погледајте сервисну књижицу приложену уз ваш уређај.

## 6. ОСНОВНА ПОДЕШАВАЊА

Уређај можете да конфигуришете тако што ћете променити основна

подешавања у складу са вашим потребама.

Позиција	Подешавања	Вредности	Опис <sup>1)</sup>
1	Тврдоћа воде	Од нивоа 1L до нивоа 10L (подразумевано: 5L)	Подесите ниво омекшивача воде у складу са тврдоћом воде у вашој водоводној мрежи.
2	Обавештење да је потрошено средство за испирање	On (подразумевано) Off	Активирајте или деактивирајте индикатор средства за испирање.
3	Звук за крај	On Off (подразумевано)	Активирајте или деактивирајте звучни сигнал за крај програма.
4	Аутоматско отварање врата	On (подразумевано) Off	Активирајте или деактивирајте AirDry.
5	Звукови тастера	On (подразумевано) Off	Активирајте или деактивирајте звук дугмади када их притиснете.
6	Избор последњег програма	On Off (подразумевано)	Омогућите или онемогућите аутоматско бирање програма и опција који су последњи коришћени.

<sup>1)</sup> За више појединости, погледајте информације дате у овом поглављу.

Основна подешавања можете да промените у режиму подешавања.

Када је уређај у режиму подешавања, траке опције ECOMETER представљају доступна подешавања. За свако подешавање, трепери наменска трака опције ECOMETER.

Редослед основних подешавања приказан у табели такође је и редослед подешавања на ECOMETER:

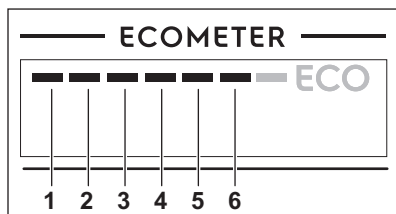

### 6.1 Омекшивач воде

Омекшивач воде уклања минерале из воде, који би имали негативне ефекте на резултате прања и на сам уређај.

Што је већи садржај минерала, то је вода тврђа. Тврдоћа воде се мери еквивалентном скалом.

Омекшивач воде треба применити према тврдоћи воде у вашем крају. Ваш локални снабдевач водом може да вас саветује у вези са тврдоћом воде у вашем крају. Важно је да се подеси тачан ниво омекшивача воде да би се обезбедили добри резултати прања.

## Тврдоћа воде

Немачки степени (°dH)	Француски степени (°fH)	mmol/l	Енглески степени (Clarke)	Ниво омекшивача воде
47 - 50	84 - 90	8.4 - 9.0	58 - 63	10
43 - 46	76 - 83	7.6 - 8.3	53 - 57	9
37 - 42	65 - 75	6.5 - 7.5	46 - 52	8
29 - 36	51 - 64	5.1 - 6.4	36 - 45	7
23 - 28	40 - 50	4.0 - 5.0	28 - 35	6
19 - 22	33 - 39	3.3 - 3.9	23 - 27	5 1)
15 - 18	26 - 32	2.6 - 3.2	18 - 22	4
11 - 14	19 - 25	1.9 - 2.5	13 - 17	3
4 - 10	7 - 18	0.7 - 1.8	5 - 12	2
<4	<7	<0.7	< 5	1 2)

1) Фабричко подешавање.

2) Не користите со на овом нивоу.

**Без обзира на врсту коришћеног детерџента, подесите одговарајући ниво тврдоће воде да би индикатор пуњења соли био активан.**



Мулти-таблете које садрже со нису довољно ефикасне у омекшавању тврде воде.

### Процес регенерације

За правилан рад омекшивача воде, смолу уређаја за омекшавање потребно је редовно обнављати. Овај поступак је аутоматски и део је нормалног рада машине за прање судова.

Када се од претходног процеса регенерације употреби прописана количина воде (види вредности у табели), започеће нови процес регенерације између завршног испирања и завршетка програма.

Ниво омекшивача воде	Количина воде (l)
1	250
2	100

Ниво омекшивача воде	Количина воде (l)
3	62
4	47
5	25
6	17
7	10
8	5
9	3
10	3

У случају подешавања омекшивача воде на високу вредност, може се појавити и на средини програма, пре испирања (два пута током програма). Покретање поступка регенерације нема утицаја на трајање циклуса, осим ако се не догоди усред програма или на крају програма са кратком фазом сушења. У том случају, поступак регенерације продужава укупно трајање програма за додатних 5 минута.

Након тога, испирање омекшивача воде које траје 5 минута може започети у истом циклусу или на почетку следећег програма. Овај процес повећава укупну потрошњу воде неког програма за додатна 4 литра и укупну потрошњу енергије за додатна 2 Wh. Испирање омекшивача завршава се потпуним избацавањем воде.

Свако обављено испирање омекшивача (могуће више од једног у истом циклусу) може да продужи трајање програма за још 5 минута, ако се догоди у било ком тренутку на почетку или у средини програма.

**i** Све вредности потрошње наведене у овом одељку одређене су у складу са тренутно важећим стандардом у лабораторијским условима, са тврдоћом воде 2,5 mmol/L, а у складу са уредбом 2019/2022 (омекшивач воде: ниво 3). Притисак и температура воде као и одступања у мрежном напајању могу да промене ове вредности.

## 6.2 Обавештење да нема више средства за испирање

Средство за испирање помаже да се посуђе осуши а да на њему не остану пруге и мрље. Оно се аутоматски испушта за време фазе врућег испирања.

Када се испразни комора са средством за испирање, укључује се индикатор средства за испирање и обавештава да га поново напуните. Ако су резултати сушења задовољавајући када се користе само мулти таблете, можете да деактивирате обавештење за поновно пуњење средства за испирање. Међутим, за најбоље резултате приликом сушења, увек користите средство за испирање.

Ако користите стандардни детерџент или мулти таблете без средства за испирање, активирајте обавештење да

бисте индикатор поновног пуњења средства за испирање одржали активним.

## 6.3 Звук за крај

Можете да активирате звучни сигнал који се чује приликом завршетка програма.

**i** Звучни сигнали се чују и када се догоди квар на уређају. Ове сигнале није могуће деактивирати.

## 6.4 AirDry

Опција AirDry побољшава резултате сушења. Врата уређаја се аутоматски отварају током фазе сушења и остају одшкринута.

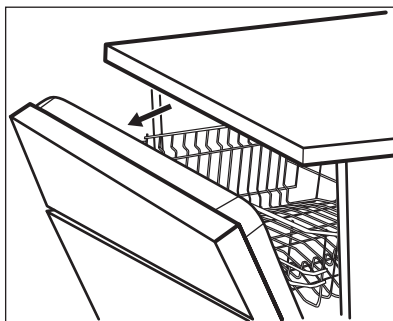

Опција AirDry аутоматски се активира са свим програмима осим са Предиспирање.



### ОПРЕЗ

Не покушавајте да затворите врата уређаја док не прође 2 минута од аутоматског отварања. Ово може изазвати оштећење уређаја.



### ОПРЕЗ

Ако деца имају приступ уређају, препоручујемо вам да деактивирате AirDry. Аутоматско отварање врата може да представља опасност.



Кад AirDry отвори врата, може се десити да Vent-on-Floor не буде потпуно видљив. Да бисте видели да ли је програм завршен, погледајте командну таблу.

## 6.5 Звукови тастера

Дугмад на командној табли праве звук кликтања када их притиснете. Овај звук можете да деактивирате.

## 6.6 Избор последњег програма

Можете да подесите аутоматско бирање програма и опција који су последњи коришћени.

Последњи програм који је завршен пре него што је сачувана деактивација уређаја. Он се затим аутоматски бира након што активирате уређај.

Када је избор последњег програма онемогућен, подразумевани програм је ECO.

## 6.7 Режим подешавања

### Навигација у режиму подешавања

За навигацију у режиму подешавања можете да користите траку за избор MY TIME.

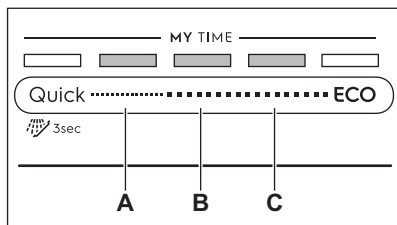

**A.** Дугме Претходни

**B.** Дугме ОК

**C.** Дугме Следећи

Користите **Претходни** и **Следећи** за пребацивање између основних подешавања и за мењање њихових вредности.

Користите **ОК** за улазак у изабрано подешавање и за потврду измене његових вредности.

### Како да уђете у режим подешавања

У режим подешавања можете да уђете пре стартовања неког програма. У режим подешавања не можете да уђете док програм ради.

Да бисте ушли у режим подешавања, истовремено притисните и задржите **Quick** и **ECO** приближно 3 секунде. Светле светла која се односе на **Претходни**, **ОК** и **Следећи**.

### Како да промените подешавање

Уверите се да се уређај налази у режиму подешавања.

1. Користите **Претходни** или **Следећи** да изаберете траку опције ECOMETER намењеним жељеним подешавањима.
  - Трака опције ECOMETER намењене изабраном подешавању трепери.
  - Дисплеј показује тренутно подешену вредност.
2. Притисните **ОК** да бисте ушли у подешавање.
  - Трака опције ECOMETER намењене изабраном подешавању светли. Остале траке су угашене.
  - Вредност тренутног подешавања трепери.
3. Притисните **Претходни** или **Следећи** да бисте променили вредност.
4. Притисните **ОК** да бисте потврдили подешавање.
  - Ново подешавање је сачувано.
  - Уређај се враћа на листу основних подешавања.
5. Притисните и истовремено задржите **Quick** и **ECO** у трајању од 3 секунде да изађете из режима подешавања.
 

Уређај се враћа у режим избора програма.

Сачувана подешавања остају важећа све док их поново не промените.

## 7. ПРЕ ПРВЕ УПОТРЕБЕ

1. Уверите се да тренутни ниво омекшивача воде одговара тврдоћи воде из довода. Ако не одговара, подесите ниво омекшивача воде.
2. Напуните посуду за со.
3. Сипајте средство за испирање у преграду.
4. Одвртите славину за воду.
5. Стартујте програм Quick како би се уклонили сви остаци из производног процеса. Немојте користити детергент и не стављајте посуде у корпе.

Након стартовања програма, уређај поново допуњава смолу у омекшивачу воде у трајању од највише 5 минута. Фаза прања започиње искључиво након што се ова операција заврши. Овак поступак се понавља периодично.

### 7.1 Посуда за со



#### ОПРЕЗ

Користите искључиво крупну со намењену за машину за прање судова. Ситна со повећава ризик од корозије.

Со се користи за поновно испирање у омекшивачу воде и да обезбеди добре резултате прања у свакодневном коришћењу.

### Како да напуните посуду за со

1. Окрените поклопац посуде за со у смеру супротном од смера кретања казаљки на сату и извадите га.
2. Ставите 1 литар воде у посуду за со (искључиво први пут).
3. Сипајте у посуду за со 1 кг соли за (док се не напуни).

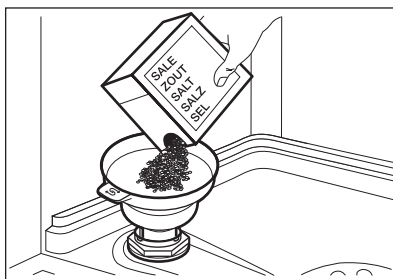

4. Пажљиво протресите левак помоћу његове дршке, док све грануле не упадну унутра.
5. Уклоните со која се задржала око отворене посуде за со.

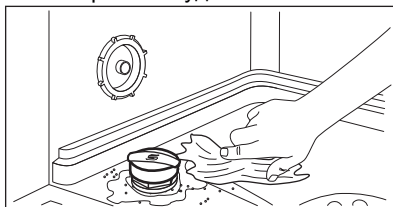

6. Окрените поклопац посуде за со у смеру кретања казаљки на сату да затворите посуду за со.



#### ОПРЕЗ

Вода и со могу да исцуре из посуде за со када је пуните. Када напуните посуду за со, одмах покрените програм прања да бисте спречили корозију.



## 7.2 Како се пуни дозатор средства за испирање

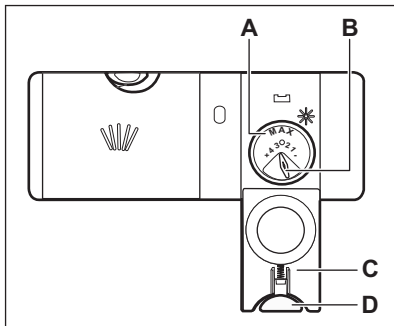

### ОПРЕЗ

Користите само средство за испирање које је намењено искључиво за машине за прање посуђа.

1. Притисните дугме за отпуштање (D) да бисте отворили поклопац (C).
2. Сипајте средство за испирање у дозатор (A) док течност не дође до ознаке 'max'.
3. Помоћу упијајуће крпе уклоните средство за испирање које сте просули како би се спречило стварање превелике количине пене.
4. Затворите поклопац. Дугме за отпуштање мора да легне на место.



Бирач отпуштене количине (B) можете окренути између положаја 1 (најмања количина) и положаја 4 или 6 (највећа количина).

## 8. СВАКОДНЕВНА УПОТРЕБА

1. Одвртите славину за воду.
2. Притисните и задржите  док се уређај не активира.
3. Напуните посуду за со ако је празна.
4. Напуните дозатор за средство за испирање ако је празан.
5. Напуните корпе.
6. Додајте детерџент.
7. Изаберите и стартујте програм.
8. Затворите славину за воду када се програм заврши.

### 8.1 Коришћење детерџента

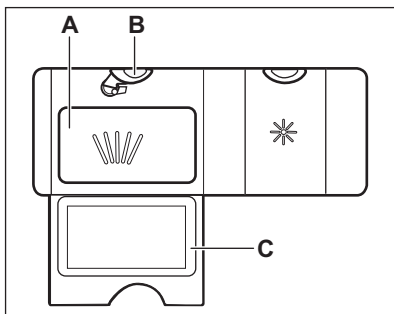

1. Притисните дугме за ослобађање (B) да бисте отворили поклопац (C).

2. Ставите детерџент, у праху или у таблетама, у преграду (A).
3. Уколико програм има фазу претпрања, ставите малу количину детерџента на унутрашњост врата уређаја.
4. Затворите поклопац. Проверите да ли се дугме за ослобађање забрављује у одговарајућем положају.

### 8.2 Како да изаберете и стартујете програм из помоћ траке за избор MY TIME

1. Повуците прст преко траке за избор MY TIME да бисте изабрали одговарајући програм.
  - Светли светло које се односи на изабрани програм.
  - Опција ECOMETER указује на ниво потрошње енергије и воде.
  - Дисплеј показује трајање програма.
2. По жељи активирајте применљиву опцију EXTRAS.
3. Затворите врата уређаја да бисте покренули програм.

### 8.3 Како да изаберете и стартујете програм Предиспирање

1. Да изаберете  Предиспирање, притисните и задржите Quick током 3 секунде.
  - Светли светло које се односи на ово дугме.
  - Опција ECOMETER је искључена.
  - Дисплеј показује трајање програма.
2. Затворите врата уређаја да бисте покренули програм.

### 8.4 Како да активирате EXTRAS

1. Изаберите програм користећи траку за избор MY TIME.
2. Притисните дугме намењено програму који желите да активирате.
  - Светли светло које се односи на ово дугме.
  - Дисплеј показује ажурирано трајање програма.
  - Опција ECOMETER указује на ажурирани ниво потрошње енергије и воде.

 Подразумевано, опције се морају активирати сваки пут пре покретања програма. Ако је омогућен избор најновијег програма, сачуване опције се аутоматски активирају заједно са програмом.

 Опције није могуће активирати или деактивирати док је програм активан.

 Нису све опције компатибилне једна са другом.

 Активирање опција често повећава потрошњу воде и енергије, као и трајање програма.

### 8.5 Како да стартујете програм AUTO Sense

1. Притисните  .
  - Светли светло које се односи на ово дугме.
  - Дисплеј показује најдуже могуће трајање програма.

 Опције MY TIME и EXTRAS нису применљиве на овај програм.

2. Затворите врата уређаја да бисте покренули програм.

Уређај препознаје врсту пуњења и подешава погодан циклус прања. Током овог циклуса, сензори раде неколико пута и иницијално трајање програма може да се смањи.

### 8.6 Како да одложите почетак програма

1. Изаберите програм.
2. Узаустопно притискајте дугме  док се на дисплеју не прикаже жељено време одлагања (од 1 до 24 сата).

Светли светло које се односи на ово дугме.

3. Затворите врата уређаја да би одбројавање отпочело.

Током одбројавања није могуће променити време одлагања и избор програма.

Кад се одбројавање заврши, програм стартује.

### 8.7 Како да откажете одложени старт док је одбројавање у току

Притисните и држите дугме  приближно 3 секунде.

Уређај се враћа у режим избора програма.

 Ако откажете одложени старт, онда морате поново да изаберете програм.

## 8.8 Како да откажете програм који је у току

Притисните и држите дугме  приближно 3 секунде.

Уређај се враћа у режим избора програма.

 Пре него што покренете нови програм, проверите да ли има детерџента у дозатору детерџента.

## 8.9 Отварање врата док уређај ради

Ако отворите врата док је неки програм прања у току, уређај престаје да ради. Ово може утицати на потрошњу енергије и на трајање програма. Када затворите врата, уређај наставља са радом од тренутка када је прекинут.

 Ако су врата отворена дуже од 30 секунди током фазе сушења, програм који је у току ће се угасити. Ово се не дешава ако се врата отворе помоћу функције AirDry.

## 8.10 Функција Auto Off

Ова функција штеди енергију тако што искључује уређај када не ради.

Функција аутоматски почиње са радом:

- Када је програм завршен.
- Након 5 минута ако програм није стартован.

## 8.11 Крај програма

Кад је програм завршен, дисплеј приказује 0:00.

Функција Auto Off аутоматски искључује уређај.

Сва дугмад су неактивна, осим дугмета за укључивање/искључивање.

# 9. КОРИСНИ САВЕТИ

## 9.1 Опште

Пратите савете дате у наставку како бисте обезбедили оптималне резултате чишћења и сушења у свакодневној употреби и заштитили животну средину.

- Када судове перете у машини за прање судова придржавајући се упутстава из приручника, обично се троши мање воде и енергије него при ручном прању судова.
- Напуните машину за судове до пуног капацитета како бисте уштедели воду и енергију. За најбоље резултате прања, распоредите предмете по корпама према упутствима из приручника и немојте да преоптеретите корпе.
- Немојте претходно испирати судове ручно. То повећава потрошњу воде

и енергије. По потреби, изаберите програм са фазом претпрања.

- Уклоните веће остатке хране са посуђа и испразните шољице и чаше пре него што их ставите у уређај.
- Пре прања у уређају, посуђе са остацима запекле хране намочите или овлаш орибајте.
- Водите рачуна да се предмети у корпама не додирују или међусобно прекривају. Тек тада вода може у потпуности да допре и опере посуђе.
- Можете да користите детерџент за машину за прање посуђа, средство за испирање и со одвојено или можете користити мулти таблете (нпр. „Све у 1“). Пратите упутства на паковању.
- Изаберите програм према типу посуђа и степену запрљаности.

ЕСО програм нуди најефикаснију потрошњу воде и енергије.

- Да би се спречило накупљање каменца унутар уређаја:
  - Напуните посуду за со кад год је то потребно.
  - Користите препоручену дозу детерџента и средства за испирање.
  - Уверите се да тренутни ниво омекшивача воде одговара тврдоћи воде из довода.
  - Пратите упутства из поглавља „Нега и чишћење“.

## 9.2 Коришћење соли, средства за испирање и детерџента

- Користите искључиво со, средство за испирање и детерџент намењен за коришћење у машини за прање посуђа. Остали производи могу оштетити уређај.
- У крајевима са тврдом и изузетно тврдом водом препоручујемо одвојено коришћење обичног детерџента (прашак, гел или таблете без додатних агенаса), средства за испирање и соли за оптималне резултате чишћења и сушења.
- Детерџент у виду таблета се не раствара потпуно код програма који кратко трају. Да на кухињском посуђу не буде заосталог детерџента, препоручујемо коришћење таблета које се користе код програма који дуго трају.
- Увек користите одговарајућу количину детерџента. Недоволjna доза детерџента може проузроковати лоше резултате чишћења и појаву замућења или флека насталих од тврде воде на предметима. Употреба превише детерџента са меком или омекшаном водом резултира у појави остатака детерџента на посуђу. Прилагодите количину детерџента на основу тврдоће воде. Погледајте упутства на паковању детерџента.
- Увек користите одговарајућу количину средства за испирање. Недоволjna количина средства за

испирање умањује резултате сушења. Употреба превише средства за испирање доводи до појаве плавкастих слојева на предметима.

- Уверите се да је ниво омекшивача воде тачан. Ако је ниво превисок, повећана количина соли у води може довести до појаве рђе на прибору за јело.

## 9.3 Шта чинити ако желите да прекинете да користите мулти таблете

Пре него што почнете одвојено да користите детерџент, со и средство за испирање, урадите следеће:

1. Подесите највећи ниво омекшивача воде.
2. Проверите да ли су посуде за со и средство за испирање пуне.
3. Покрените програм Quick. Немојте додавати детерџент и не стављајте судове у корпе.
4. По завршетку програма, подесите омекшивач воде према тврдоћи воде у вашем крају.
5. Подесите количину средства за испирање.

## 9.4 Пре стартовања програма

Пре него што стартујете изабрани програм, постарајте се да:

- Филтери су чисти и правилно су инсталирани.
- Поклопац посуде за со је чврсто стегнут.
- Кракови са млазницама нису запушени.
- Има довољно соли за машину за прање судова и довољно средства за испирање (осим ако не користите мулти таблете).
- Распоред предмета у корпама је правилан.
- Програм одговара типу посуђа и степену запрљаности.
- Користи се одговарајућа количина детерџента.

## 9.5 Пуњење корпи

- Увек користите цео простор корпи.

- Овај уређај користите искључиво за прање предмета који се могу прати у машини за прање судова.
- Не перите у уређају предмете израђене од дрвета, рогова, алуминијума, тврдог калаја и бакра јер би могли да пукну, изобличе се, промене боју или постану шупљикави.
- У уређају не перите предмете који могу да апсорбују воду (сунђере, кухињске крпе).
- Посуђе, као што су шоље, чаше и тигањи, поставите са отвором окренути надоле.
- Водите рачуна да се чаше не додирују.
- Лагано посуђе ставите у горњу корпу. Проверите да посуђе не може да се слободно помера.
- Прибор за јело и мале предмете ставите у корпу за прибор за јело.
- Проверите да ли кракови са млазницама могу слободно да се окрећу пре покретања програма.

## 9.6 Пражњење корпи

1. Оставите да се стоно посуђе охлади пре него што га извадите из уређаја. Врући судови могу лако да се оштете.
2. Прво извадите посуђе из доње корпе, а затим из горње.



Након завршетка програма, вода и даље може да се задржи на унутрашњим површинама уређаја.

## 10. НЕГА И ЧИШЋЕЊЕ



### УПОЗОРЕЊЕ!

Пре било каквог поступка одржавања уређаја, осим покретања програма Machine Care, деактивирајте уређај и извадите утикач кабла за напајање из зидне утичнице.



Прљави филтери и зачепљени кракови са млазницама лоше утичу на резултате прања. Редовно проверавајте ове елементе и, уколико је потребно, очистите их.

### 10.1 Machine Care



Machine Care је програм дизајниран за чишћење унутрашњости уређаја са оптималним резултатима. Уклања наслаге каменца и масноће.

Кад уређај препозна да постоји потреба за чишћењем, светли индикатор . Стартујте програм Machine Care ради чишћења унутрашњости уређаја.

### Како да стартујете програм Machine Care



Пре него што стартујете програм Machine Care, очистите филтере и кракове са млазницама.

1. Користите средство за уклањање каменца или производ за чишћење дизајниран за машине за прање судова. Пратите упутства на паковању. Не стављајте посуде у корпе.
2. Истовремено притисните и задржите + и  током 3 секунде.

Индикатори  и  трепере. Дисплеј показује трајање програма.

3. Затворите врата уређаја да бисте покренули програм.

Када је програм завршен, индикатор  је искључен.

### 10.2 Унутрашње чишћење

- Пажљиво чистите уређај, укључујући и гумени заптивач врата, меком влажном крпом.
- Немојте да користите абразивне производе, абразивне сунђере,

оштре алатке за чишћење, јака хемијска средства, средства за рибање или раствараче.

- Да бисте очували перформансе вашег уређаја, најмање једном на два месеца користите производ за чишћење који је посебно дизајниран за машине за прање судова. Пажљиво пратите упутства која се налазе на паковању производа.
- За оптималне резултате прања, стартујте програм Machine Care.

### 10.3 Уклањање страних тела

Проверите филтре и корито након сваке употребе машине за прање судова. Страна тела (нпр. комадићи стакла, пластике, кости или чачкалице, итд.) смањују перформансе чишћења и могу да оштете одводну пумпу.

1. Раставите систем филтера како је описано у овом поглављу.
2. Ручно уклоните сва страна тела.



#### ОПРЕЗ

Ако не можете да их уклоните, обратите се овлашћеном сервисном центру.

3. Поново саставите филтере како је описано у овом поглављу.

### 10.4 Спољашње чишћење

- Уређај чистите влажном, меком крпом.
- У ту сврху користите искључиво неутралне детерџенте.
- Немојте да користите абразивне производе, абразивне сунђере или раствараче.

### 10.5 Чишћење филтера

Систем филтера је сачињен из три дела.

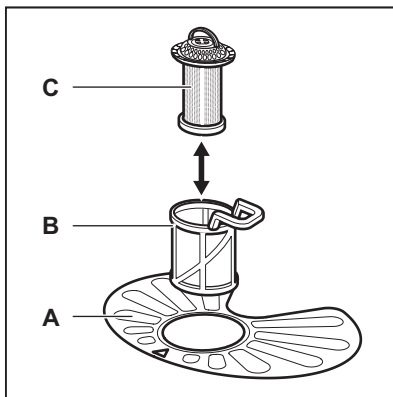

1. Окрените филтер (B) супротно од смера кретања казаљке на сату и извадите га.

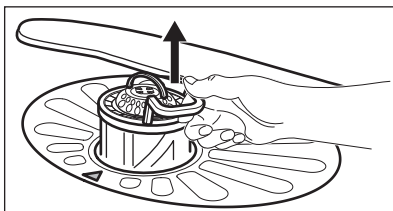
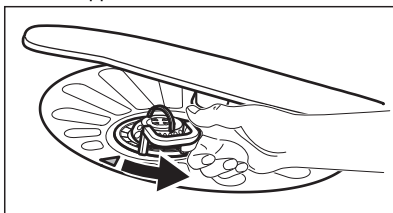

2. Извадите филтер (C) из филтера (B).
3. Извадите раван филтер (A).

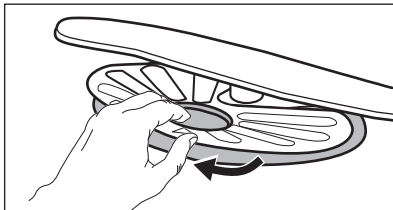

4. Оперите филтере.

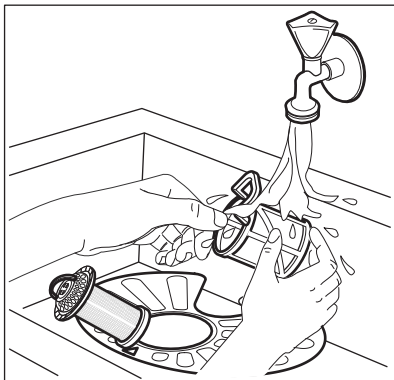

5. Уверите се да нема остатака хране или прљавштине унутар или око ивица корита мотора.
6. Вратите на место раван филтер (А). Уверите се да је исправно постављен унутар две вођице.

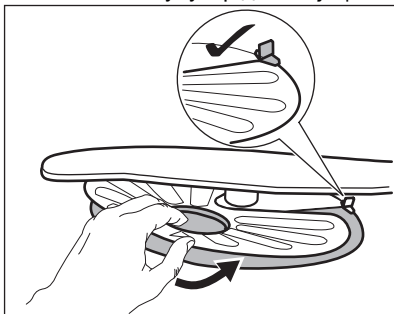

7. Монтирајте филтере (В) и (С).
8. Вратите филтер (В) у раван филтер (А). Окрените га у смеру кретања казаљке на сату док не кликне.

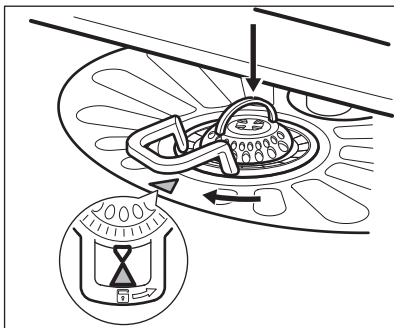
**ОПРЕЗ**

Неправилан положај филтера може да доведе до лоших резултата прања, као и да оштети уређај.

## 10.6 Чишћење доњег крака са млазницама

Препоручујемо да редовно чистите доњи крак са млазницама како би се спречило да прљавштина запуши рупе.

Запушене рупе могу да доведу до незадовољавајућих резултата прања.

1. Да скинете доњи крак са млазницама, повуците га нагоре.

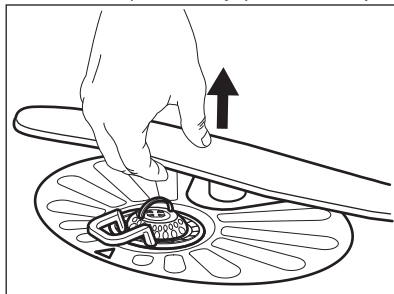

2. Оперите крак са млазницама текућом водом. Користите танку зашиљену алатку, нпр. чачкалицу, да бисте уклонили делове прљавштине из рупа.

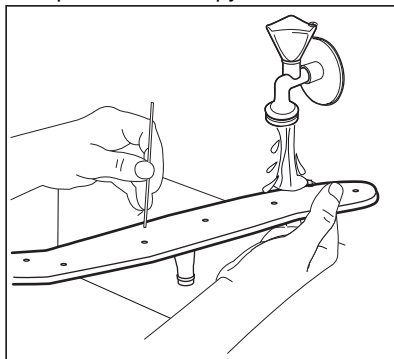

3. Да поново инсталирате крак са млазницама, притисните га надолу.

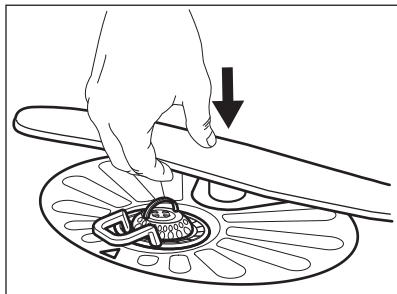

## 11. РЕШАВАЊЕ ПРОБЛЕМА



### УПОЗОРЕЊЕ!

Неправилна поправка уређаја може представљати опасност за безбедност корисника. Све поправки мора да обави искључиво квалификовано особље.

**контактирањем овлашћеног сервисног центра.**

Погледајте доњу табелу за информације о могућим проблемима.

Код неких проблема, на дисплеју се приказује шифра аларма.

**Већина проблема који могу да се јаве се може решити без потребе за**

Проблем и шифра аларма	Могући узрок и решење
Не можете да укључите уређај.	<ul style="list-style-type: none"> <li>• Проверите да ли утикач прикључен на зидну утичницу.</li> <li>• Проверите да ли у кутији са осигурачима има оштећених осигурача.</li> </ul>
Програм се не покреће.	<ul style="list-style-type: none"> <li>• Проверите да ли су врата уређаја затворена.</li> <li>• Ако је подешен одложени старт, откажите подешавање или сачекајте да се заврши одбројавање.</li> <li>• Уређај поново допуњава смолу у омекшивачу воде. Трајање поступка је око 5 минута.</li> </ul>
Уређај се не пуни водом. На дисплеју је приказано <b>i10</b> или <b>i11</b> .	<ul style="list-style-type: none"> <li>• Уверите се да је славина отворена.</li> <li>• Проверите да притисак воде није исувише низак. За ову информације се обратите локалној надлежној служби водовода.</li> <li>• Проверите да славина за воду није запушена.</li> <li>• Проверите да филтер на цреву за довод воде није запушен.</li> <li>• Уверите се да доводно црево није увијено или савијено.</li> </ul>



Проблем и шифра аларма	Могући узрок и решење
Уређај не одводи воду. Дисплеј приказује <b>i20</b> .	<ul style="list-style-type: none"> <li>• Проверите да славина на судопери није зачепљена.</li> <li>• Проверите да систем унутрашњег филтера није запушен.</li> <li>• Уверите се да одводно црево није увијено или савијено.</li> </ul>
Уређај за заштиту од поплаве је активираан. Дисплеј приказује <b>i30</b> .	<ul style="list-style-type: none"> <li>• Затворите славину за воду.</li> <li>• Уверите се да је уређај правилно инсталиран.</li> <li>• Уверите се да су корпе напуњене како је наведено у упутству за употребу.</li> </ul>
Неисправност сензора за откривање нивоа воде. Дисплеј приказује <b>i41</b> - <b>i44</b> .	<ul style="list-style-type: none"> <li>• Проверите да ли су филтери чисти.</li> <li>• Искључите и укључите уређај.</li> </ul>
Неисправност пумпе за прање или одводне пумпе. На дисплеју је приказано <b>i51</b> - <b>i59</b> или <b>i5A</b> - <b>i5F</b> .	<ul style="list-style-type: none"> <li>• Искључите и укључите уређај.</li> </ul>
Температура воде унутар уређаја је превисока или је дошло до неисправности сензора температуре. На дисплеју је приказано <b>i61</b> или <b>i69</b> .	<ul style="list-style-type: none"> <li>• Водите рачуна да температура воде на доводну не пређе 60 °C.</li> <li>• Искључите и укључите уређај.</li> </ul>
Техничка неисправност уређаја. На дисплеју је приказано <b>iC0</b> или <b>iC3</b> .	<ul style="list-style-type: none"> <li>• Искључите и укључите уређај.</li> </ul>
Ниво воде унутар уређаја је превисок. Дисплеј приказује <b>iF1</b> .	<ul style="list-style-type: none"> <li>• Искључите и укључите уређај.</li> <li>• Проверите да ли су филтери чисти.</li> <li>• Проверите да ли је одводно црево инсталирано на одговарајућој висини изнад пода. Погледајте упутство за инсталацију.</li> </ul>
Уређај се зауставља и покреће више пута у току рада.	<ul style="list-style-type: none"> <li>• То је нормално. То обезбеђује оптималне резултате чишћења и уштеду енергије.</li> </ul>
Време трајања програма је сувише дуго.	<ul style="list-style-type: none"> <li>• Ако је подешена опција та одложени старт, откажите ово подешавање или сачекајте да се заврши одбројавање.</li> <li>• Активирање ових опција може да продужи трајање програма.</li> </ul>

Проблем и шифра аларма	Могући узрок и решење
Преостало време на дисплеју се повећава и прескаче скоро до краја трајања програма.	<ul style="list-style-type: none"> <li>• То није квар. Уређај ради правилно.</li> </ul>
Мало цури из врата уређаја.	<ul style="list-style-type: none"> <li>• Уређај није нивелисан. Олабавите или затегните подесиве ножице (уколико је то могуће).</li> <li>• Врата уређаја нису центрирана на бубњу. Подесите задње ножице (уколико је то могуће).</li> </ul>
Врата уређаја се тешко затварају.	<ul style="list-style-type: none"> <li>• Уређај није нивелисан. Олабавите или затегните подесиве ножице (уколико је то могуће).</li> <li>• Делови посуђа вине из корпи.</li> </ul>
Из уређаја се чују звукови звецкања или лупања.	<ul style="list-style-type: none"> <li>• Посуђе у корпама није правилно распоређено. Погледајте брошуру о пуњењу корпе.</li> <li>• Проверите да ли се краци са млазницама несметано ротирају.</li> </ul>
Уређај активира прекидач електричног кола.	<ul style="list-style-type: none"> <li>• Ампеража је недовољна за истовремено снабдевање струјом свих апарата у употреби. Проверите амперажу утичнице и капацитет бројила или искључите један од уређаја који се користи.</li> <li>• Унутрашњи електрични квар уређаја. Контактирајте овлашћени сервисни центар.</li> </ul>

Након што прегледате уређај, искључите га и поново га укључите. Уколико се проблем поново јави, контактирајте овлашћени сервисни центар.

За проблеме који нису наведени у табели обратите се овлашћеном сервисном центру.



#### УПОЗОРЕЊЕ!

Не препоручујемо употребу уређаја док проблем не буде потпуно отклоњен. Искључите уређај и не укључите га поново док не будете сигурни да ради исправно.

## 11.1 Шифра броја производа (PNC)



Ако се обраћате овлашћеном сервисном центру, треба да доставите шифру броја производа за ваш уређај.

PNC можете наћи на плочици са техничким карактеристикама на вратима уређаја. Такође можете да погледате PNC на командној табли.

Пре него што проверите PNC, уверите се да се уређај налази у режиму избора програма.

1. Притисните и истовремено задржите  и  у трајању од 3 секунде.

Дисплеј приказује PNC вашег уређаја.

2. За излаз из приказа PNC, притисните и истовремено задржите  и  приближно 3 секунде.

Уређај се враћа у режим избора програма.

## 11.2 Резултати прања и сушења нису задовољавајући

Проблем	Могући узрок и решење
Лоши резултати прања.	<ul style="list-style-type: none"> <li>• Погледајте одељак „Свакодневна употреба“, „Напомене и савети“ и брошуру о пуњењу корпе.</li> <li>• Користите интензивнији програм прања.</li> <li>• Активирајте опцију ExtraPower како би се побољшали резултати прања изабраног програма.</li> <li>• Очистите кракове са млазницама и филтер. Погледајте одељак „Одржавање и чишћење“.</li> </ul>
Лоши резултати сушења.	<ul style="list-style-type: none"> <li>• Стоно посуђе је остављено сувише дуго у затвореном уређају. Активирајте AirDry да подесите аутоматско отварање врата и да побољшате учинак при сушењу.</li> <li>• Нема средства за испирање или је његова доза недовољна. Напуните дозатор за средство за испирање или подесите виши ниво средства за испирање.</li> <li>• Узрок томе може да буде квалитет средства за испирање.</li> <li>• Препоручујемо да увек користите средство за испирање, чак и у комбинацији са мулти таблетама.</li> <li>• Пластични предмети морају да се осуше крпом.</li> <li>• Овај програм нема фазу сушења. Погледајте одељак „Преглед програма“.</li> </ul>
На стаклу и посуђу постоје беличасти трагови или плавкасти слојеви.	<ul style="list-style-type: none"> <li>• Ослобођена је превелика количина средства за испирање. Подесите нижи ниво средства за испирање.</li> <li>• Има превише детерџента.</li> </ul>
Постоје флеке и осушене капи воде на чашама и посуђу.	<ul style="list-style-type: none"> <li>• Ослобођена количина средства за испирање није довољна. Подесите виши ниво средства за испирање.</li> <li>• Узрок томе може да буде квалитет средства за испирање.</li> </ul>
Унутрашњост уређаја је мокра.	<ul style="list-style-type: none"> <li>• Код овог уређаја то не представља недостатак. Влажан ваздух се кондензује на зидовима уређаја.</li> </ul>
Необична пена током прања.	<ul style="list-style-type: none"> <li>• Користите искључиво детерџент специјално дизајниран за машине за прање посуђа.</li> <li>• Постоји цурење у дозатору за средство за испирање. Контактирајте овлашћени сервисни центар.</li> </ul>

Проблем	Могући узрок и решење
Трагови рђе на прибору за јело.	<ul style="list-style-type: none"> <li>• Превише је соли у води која се користи за прање. Погледајте одељак „<b>Омекшивач воде</b>“.</li> <li>• Сребрни прибор за јело и онај од нерђајућег челика су стављени заједно. Не стављајте предмете од сребра и нерђајућег челика једне поред других.</li> </ul>
На крају програма у дозатору има преосталог детерџента.	<ul style="list-style-type: none"> <li>• Таблета детерџента се заглавила у дозатору и зато је вода није потпуно испрала.</li> <li>• Вода не може да испере детерџент из дозатора. Проверите да ли су краци са млазницама блокирани или зачепљени.</li> <li>• Проверите да ли предмети у корпи не ометају отварање поклопца дозатора детерџента.</li> </ul>
Непријатни мириси унутар уређаја.	<ul style="list-style-type: none"> <li>• Погледајте одељак „<b>Унутрашње чишћење</b>“.</li> <li>• Стартујте програм Machine Care са средством за уклањање каменца или производом за чишћење који је посебно дизајниран за машине за прање судова.</li> </ul>
Насlage каменца на посуђу, на бубњу машине и на унутрашњој страни врата.	<ul style="list-style-type: none"> <li>• Ниво соли је низак, проверите индикатор за допуњавање.</li> <li>• Поклопац посуде за со је лабав.</li> <li>• Вода из водовода је тврда. Погледајте одељак „<b>Омекшивач воде</b>“.</li> <li>• Користите со и подесите регенерацију омекшивача воде чак и када се користе мулти таблете. Погледајте одељак „<b>Омекшивач воде</b>“.</li> <li>• Стартујте програм Machine Care са средством за уклањање каменца које је посебно дизајнирано за машине за прање судова.</li> <li>• Ако се насlage каменца и даље задрже, очистите уређај средствима на чишћење која су посебно погодна за ову намену.</li> <li>• Покушајте да користите други детерџент.</li> <li>• Обратите се произвођачу детерџента.</li> </ul>
Посуђе без сјаја, промењене боје или окрњено.	<ul style="list-style-type: none"> <li>• Водите рачуна да у уређају перете само посуђе које је безбедно за машинско прање.</li> <li>• Пажљиво напуните и испразните корпу. Погледајте брошуру о пуњењу корпе.</li> <li>• Осетљиво посуђе ставите у горњу корпу.</li> <li>• Активирајте опцију GlassCare како би се осигурала посебна нега за осетљиве и стаклене предмете.</li> </ul>



Погледајте одељке „**Прве употребе**“, „**Свакодневна употреба**“ или „**Напомене и савети**“ за друге могуће узроке.

## 12. ТЕХНИЧКЕ ИНФОРМАЦИЈЕ

Димензије	Ширина / висина / дубина (мм)	596 / 818 - 898 / 550
Прикључење на електричну мрежу <sup>1)</sup>	Напон (V)	220 - 240
	Фреквенција (Hz)	50
Притисак довода воде	Мин. / макс. бара (MPa)	0.5 (0.05) / 8 (0.8)
Довод воде	Хладна вода или топла вода <sup>2)</sup>	макс. 60 °C
Капацитет	Комплета посуђа	13
Потрошња електричне енергије	Режим „Укључено“ (W)	5.0
	Режим „Искључено“ (W)	0.50

<sup>1)</sup> За остале вредности погледајте плочицу са техничким карактеристикама.

<sup>2)</sup> Ако топла вода долази од алтернативног извора енергије (нпр. соларни панели), користите довод топле воде да би се смањила потрошња енергије.

### 12.1 Линк за EU EPREL базу података

QR код на енергетској налепници који се испоручује са уређајем пружа веб везу за регистрацију овог уређаја у EU EPREL бази података. Чувајте енергетску налепницу за референцу заједно са упутством за употребу и свим осталим документима који се испоручују са овим уређајем.

Информације које се односе на перформансе овог уређаја у EU

EPREL бази података могу се наћи преко линка <https://eprel.ec.europa.eu> и помоћу назива и броја производа који се налазе на плочици са техничким карактеристикама. Погледајте поглавље „Опис производа“.

За детаљне информације о енергетској налепници, посетите [www.theenergylabel.eu](http://www.theenergylabel.eu).

## 13. ЕКОЛОШКА ПИТАЊА

Рециклирајте материјале са симболом . Паковање одложите у одговарајуће контејнере ради рециклирања. Помозите у заштити животне средине и људског здравља као и у рециклирању отпадног материјала од електронских и

електричних уређаја. Уређаје обележене симболом  немојте бацати заједно са смећем. Производ вратите у локални центар за рециклирање или се обратите општинској канцеларији.

## OBSAH

1. BEZPEČNOSTNÉ INFORMÁCIE.....	30
2. BEZPEČNOSTNÉ POKYNY.....	32
3. POPIS PRODUKTU.....	34
4. OVLÁDACÍ PANEL.....	35
5. VÝBER PROGRAMU.....	36
6. ZÁKLADNÉ NASTAVENIA .....	39
7. PRED PRVÝM POUŽITÍM.....	43
8. KAŽDODENNÉ POUŽÍVANIE.....	44
9. TIPY A RADY.....	47
10. STAROSTLIVOSŤ A ČISTENIE.....	48
11. ODSTRANOVANIE PROBLÉMOV.....	51
12. TECHNICKÉ INFORMÁCIE.....	55

## MYSLÍME NA VÁS

Ďakujeme, že ste si kúpili spotrebič značky Electrolux. Vybrali ste si výrobok, ktorý v sebe skrýva desaťročia odborných skúseností a inovácií. Je dômyselný a štýlový a pri jeho navrhovaní sme mysleli predovšetkým na vás. Pri každom použití si tak môžete byť istí, že dosiahnete vynikajúce výsledky. Vitajte vo svete Electrolux.

**Navštívte našu stránku, kde nájdete:**



Rady ohľadne používania, brožúry, návody na riešenie problémov a informácie o opravách:

**[www.electrolux.com/support](http://www.electrolux.com/support)**



Zaregistrujte si svoj spotrebič a využívajte ešte lepší servis:

**[www.registerelectrolux.com](http://www.registerelectrolux.com)**



Príslušenstvo, spotrebný materiál a originálne náhradné diely pre spotrebič si môžete kúpiť na stránke:

**[www.electrolux.com/shop](http://www.electrolux.com/shop)**

## STAROSTLIVOSŤ A SLUŽBY ZÁKAZNÍKOM

Vždy používajte originálne náhradné diely.

Keď budete kontaktovať autorizované servisné stredisko, nezabudnite si pripraviť nasledujúce údaje: model, číslo výrobku, sériové číslo.

Tieto informácie nájdete na typovom štítku.

 Varovanie/upozornenie – Bezpečnostné pokyny

 Všeobecné informácie a tipy

 Ochrana životného prostredia

Vyhradzujeme si právo na zmeny bez predchádzajúceho upozornenia.

### 1. BEZPEČNOSTNÉ INFORMÁCIE

Pred inštaláciou a používaním spotrebiča si pozorne prečítajte priložený návod na používanie. Výrobca

nezodpovedá za zranenia ani za škody spôsobené nesprávnou montážou alebo používaním. Tieto pokyny uskladnite na bezpečnom a prístupnom mieste, aby ste do nich mohli v budúcnosti nahliadnuť.

## 1.1 Bezpečnosť detí a zraniteľných osôb

- Tento spotrebič smú používať deti staršie ako 8 rokov a osoby so zníženou fyzickou, zmyslovou alebo psychickou spôsobilosťou alebo nedostatkom skúseností a znalostí, iba ak sú pod dozorom zodpovednej osoby alebo ak boli zodpovednou osobou poučené o bezpečnom používaní spotrebiča a rozumejú prípadným rizikám.
- Deti od 3 do 8 rokov a osoby s vysokou mierou postihnutia nesmú mať prístup k spotrebiču, pokiaľ nie sú pod nepretržitým dozorom.
- Deti do 3 rokov nesmú mať prístup k spotrebiču, iba ak sú nepretržite pod dohľadom zodpovednej osoby.
- Nedovoľte, aby sa deti hrali so spotrebičom.
- Umývacie/pracie/čistiace prostriedky uschovajte mimo dosahu detí.
- Keď sú dvierka otvorené, nedovoľte deťom a domácim zvieratám, aby sa k nim priblížili.
- Deti nesmú spotrebič bez dozoru čistiť ani vykonávať žiadnu údržbu na spotrebiči.

## 1.2 Všeobecná bezpečnosť

- Tento spotrebič je určený na používanie v domácnosti a podobnom prostredí, ako sú napr.:
  - vidiecke domy, kuchynky pre zamestnancov v obchodoch, kanceláriách a iných pracovných prostrediach,
  - pre klientov v hoteloch, motelloch, penziónoch a iných ubytovacích zariadeniach.
- Nemeňte technické parametre tohto spotrebiča.
- Prevádzkový tlak vody (minimálny a maximálny) musí byť medzi 0.5 (0.05) / 8 (0.8) bar (MPa)
- Dodržiavajte maximálne množstvo 13 súprav riadu.

- Ak je poškodený elektrický napájací kábel, musíte ho dať vymeniť u výrobcu, v autorizovanom servisnom stredisku alebo u kvalifikovanej osoby, aby sa predišlo nebezpečenstvu.
- Príbor vložte do košíka na príbor s ostrými koncami smerom nadol alebo ho vložte do zásuvky na príbor vo vodorovnej polohe s ostrými hranami smerom nadol.
- Spotrebič nenechávajte s otvorenými dverami bez dozoru, aby ste predišli náhornému šliapnutiu na spotrebič.
- Pred vykonávaním údržby spotrebič vypnite a vytiahnite jeho zástrčku zo sieťovej zásuvky.
- Na čistenie spotrebiča nepoužívajte prúd vody pod tlakom a/alebo paru.
- Ak má spotrebič na základni vetracie otvory, nesmú byť zakryté napr. kobercom.
- Spotrebič treba zapojiť do vodovodnej siete pomocou novej dodanej súpravy hadíc. Staré súpravy hadíc sa nesmú opätovne použiť.

## 2. BEZPEČNOSTNÉ POKYNY

### 2.1 Inštalácia



#### **VAROVANIE!**

Tento spotrebič smie nainštalovať iba kvalifikovaná osoba.

- Odstráňte všetky obaly.
- Poškodený spotrebič neinštalujte ani nepoužívajte.
- Z bezpečnostných dôvodov spotrebič nepoužívajte, ak nie je správne nainštalovaný do nábytku určeného na zabudovanie.
- Dodržiavajte pokyny na inštaláciu dodané so spotrebičom.
- Vždy dávajte pozor, ak presúvate spotrebič, pretože je ťažký. Vždy používajte ochranné rukavice a uzavreté obuv.
- Spotrebič neinštalujte ani nepoužívajte na mieste, kde teplota môže klesnúť pod 0 °C.

- Spotrebič nainštalujte na bezpečné a vhodné miesto, ktoré spĺňa požiadavky na inštaláciu.



[www.youtube.com/electrolux](http://www.youtube.com/electrolux)  
[www.youtube.com/aeg](http://www.youtube.com/aeg)

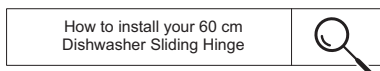

### 2.2 Zapojenie do elektrickej siete



#### **VAROVANIE!**

Nebezpečenstvo požiaru a zásahu elektrickým prúdom.

- Spotrebič musí byť uzemnený.
- Uistite sa, že parametre na typovom štítku sú kompatibilné s elektrickým napätím zdroja napájania.



- Vždy používajte správne nainštalovanú zásuvku odolnú proti nárazom.
- Nepoužívajte viaczásuvkové adaptéry ani predlžovacie káble.
- Uistite sa, že zástrčka a prívodný elektrický kábel nie sú poškodené. Ak prívodný elektrický kábel spotrebiča treba vymeniť, túto operáciu smie urobiť iba pracovník autorizovaného servisného strediska.
- Sieťovú zástrčku pripojte do sieťovej zásuvky až po dokončení inštalácie. Po inštalácii sa uistite, že máte prístup k sieťovej zástrčke.
- Spotrebič neodpájajte ťahaním za napájací kábel. Vždy ťahajte za sieťovú zástrčku.
- Tento spotrebič je vybavený 13 A sieťovou zástrčkou. Ak je potrebné vymeniť poistku sieťovej zástrčky, použite iba 13 A ASTA (BS 1362) poistku (Iba Veľká Británia a Írsko).

## 2.3 Pripojenie na vodovodné potrubie

- Vodné hadice nesmiete poškodiť.
- Pred pripojením k novým potrubiam alebo potrubiam, ktoré boli opravené alebo vybavené novými zariadeniami (vodomery atď.), nechajte vodu stiecť, kým nebude čistá a číra.
- Uistite sa, že počas alebo po prvom použití spotrebiča neuniká viditeľne voda.
- Prívodná hadica na vodu má bezpečnostný ventil a puzdro s vnútorným elektrickým káblom.

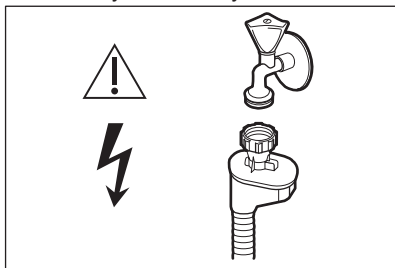

### VAROVANIE!

Nebezpečné napätie.

- Ak je prívodná hadica poškodená, okamžite zatvorte vodovodný kohútik a vytiahnite zástrčku zo zásuvky

elektrickej siete. Kontaktujte autorizované servisné stredisko, aby vymenili prívodnú hadicu.

## 2.4 Používanie

- Horľavé produkty alebo predmety, ktoré obsahujú horľavé látky, nekladajte do spotrebiča, do jeho blízkosti ani naň.
- Umývacie prostriedky do umývačky sú nebezpečné. Dodržiavajte bezpečnostné pokyny na obale umývacieho prostriedku.
- Nepite vodu zo spotrebiča a nehrajte sa s ňou.
- Nevyberajte riad zo spotrebiča, kým sa neskončí program. Na riade môžu zostať zvyšky umývacieho prostriedku.
- Na otvorené dvierka spotrebiča nekladte predmety ani nevyvíjajte tlak.
- Ak otvoríte dvierka, keď je spustený program, zo spotrebiča môže uniknúť horúca para.

## 2.5 Vnútorne osvetlenie



### VAROVANIE!

Hrozí nebezpečenstvo poranenia.

- Informácie o žiarovke/žiarovkách vnútri tohto výrobku a náhradných dieloch osvetlenia, ktoré sa predávajú samostatne: Tieto žiarovky sú navrhnuté tak, aby odolali extrémnym podmienkam v domácich spotrebičoch, ako napr. teplota, vibrácie, vlhkosť, alebo slúžia ako ukazovatele prevádzkového stavu spotrebiča. Nie sú určené na používanie iným spôsobom a nie sú vhodné na osvetlenie priestorov v domácnosti.
- Ak treba vymeniť vnútorné osvetlenie, obráťte sa na autorizované servisné stredisko.

## 2.6 Servis

- Ak treba dať spotrebič opraviť, obráťte sa na autorizované servisné stredisko. Používajte iba originálne náhradné diely.

- Nezabudnite, že vlastnoručná alebo neprofesionálna oprava môže mať bezpečnostné následky a mohla by spôsobiť zánik záruky.
- Nasledovné náhradné diely budú dostupné po dobu 7 rokov od ukončenia predaja modelu: motor, obehové a vypúšťacie čerpadlo, ohrievače a ohrevné telesá, vrátane tepelných čerpadiel, potrubí a súvisiaceho vybavenia vrátane hadíc, ventilov, filtrov a systémov Aquastop, štrukturálne a vnútorné časti vzťahujúce sa na montážne súpravy dverí, dosky s plošnými spojmi, elektronické displeje, tlakové spínače, termostaty a senzory, softvér a firmvér vrátane resetovacieho softvéru. Upozorňujeme, že niektoré z týchto dielov môžu byť dostupné iba pre profesionálnych opravárov, a že nie všetky náhradné diely sú vhodné pre všetky modely.
- Nasledovné náhradné diely budú dostupné po dobu 10 rokov od ukončenia predaja modelu: závesy a tesnenia dverí, iné tesnenia, sprchovacie ramená, odtokové filtre, vnútorné držiaky a plastové periférie, ako napr. koše a pokrievky.

## 2.7 Likvidácia



### **VAROVANIE!**

Nebezpečenstvo poranenia alebo udusenía.

- Spotrebič odpojte od elektrickej siete.
- Odrežte elektrický kábel a zlikvidujte ho.
- Odstráňte západku dvierok, aby ste zabránili uviaznutiu detí a domácich zvierat v spotrebiči.

## 3. POPIS PRODUKTU



Obrázok nižšie je iba všeobecným prehľadom výrobku. Podrobnejšie informácie nájdete v iných kapitolách a/alebo dokumentoch poskytnutých so spotrebičom.

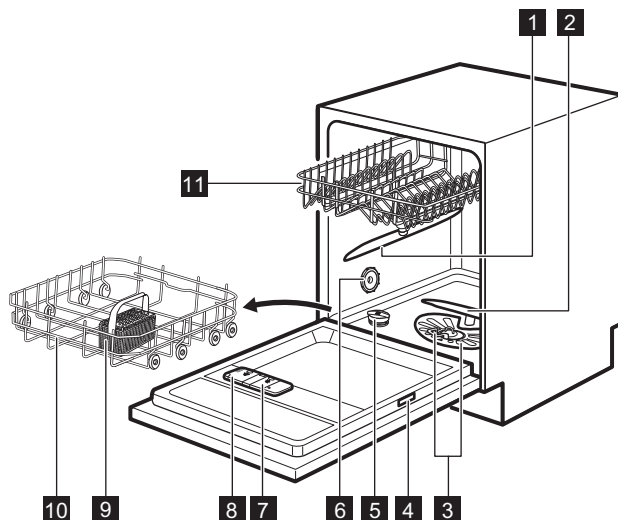

- |                                   |  |
|-----------------------------------|--|
| <b>1</b> Horné sprchovacie rameno | <b>7</b> Dávkač leštidla               |
| <b>2</b> Dolné sprchovacie rameno | <b>8</b> Dávkač umývacieho prostriedku |
| <b>3</b> Filtre                   | <b>9</b> Košík na príbor               |
| <b>4</b> Typový štítok            | <b>10</b> Dolný kôš                    |
| <b>5</b> Zásobník na soľ          | <b>11</b> Horný kôš                    |
| <b>6</b> Vetrací otvor            |  |

### 3.1 Beam-on-Floor

Beam-on-Floor je svetelný ukazovateľ, ktorý sa objavuje na podlahe pod dvierkami spotrebiča.

- Po spustení programu sa rozsvieti červený ukazovateľ a ostane svietiť počas trvania programu.
- Po skončení programu sa rozsvieti zelený ukazovateľ.
- Keď má spotrebič poruchu, svetelný ukazovateľ bliká načerveno.

**i** Funkcia Beam-on-Floor sa vypne, keď je spotrebič vypnutý.

**i** Keď sa počas fázy sušenia zapne AirDry, svetelná indikácia na podlahe nemusí byť úplne viditeľná. Ak chcete zistiť, či sa skončil cyklus, pozrite sa na ovládací panel.

## 4. OVLÁDACÍ PANEL

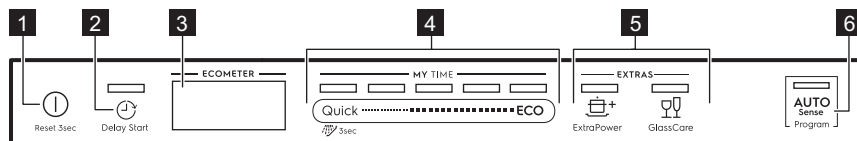

**1** Tlačidlo Zap/Vyp

**2** Tlačidlo Delay Start

- 3 Displej
- 4 MY TIME výberový pásik
- 5 Tlačidlá EXTRAS

#### 4.1 Displej

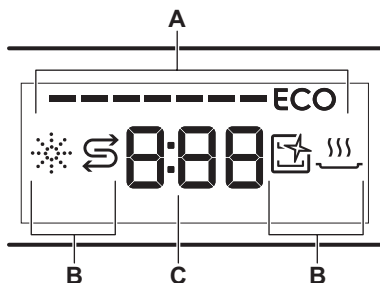

- A. ECOMETER
- B. Ukazovatele
- C. Indikátor času

#### 4.3 Ukazovatele

Ukazovateľ	Popis
	Ukazovateľ leštidla. Svetí, keď je potrebné doplniť leštidlo do dávkovača. Pozrite si časť „Pred prvým použitím“.
	Ukazovateľ soli. Svetí, keď je potrebné doplniť soľ do zásobníka. Pozrite si časť „Pred prvým použitím“.
	Ukazovateľ Machine Care. Svetí, keď je potrebné vnútorné vyčistenie spotrebiča pomocou programu Machine Care. Pozrite si časť „Starostlivosť a čistenie“.
	Ukazovateľ fázy sušenia. Svetí, keď je vybraný program s fázou sušenia. Bliká počas fázy sušenia. Pozrite si časť „Výber programu“.

- 6 Tlačidlo AUTO Sense

#### 4.2 ECOMETER



ECOMETER indikuje ako výber programu ovplyvňuje spotrebu energie a vody. Čím viac segmentov svieti, tým je spotreba nižšia.

**ECO** indikuje výber najekonomickejšieho programu pre bežne znečistenú bielizeň.

## 5. VÝBER PROGRAMU

#### 5.1 MY TIME

Pomocou výberového pásika MY TIME si môžete zvoliť vhodný umývací cyklus na základe trvania programu, a to od 30 minút do štyroch hodín.

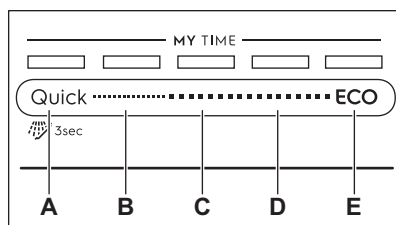

- A. • **Quick** je najkratší program (30min) vhodný na umytie náplne s čerstvým a miernym znečistením.

-  **Prvotné oplachovanie (15min)** je program na opláchnutie zvyškov jedla z riadu. Zabraňuje tvorbe pachu v spotrebiči. Pri tomto programe nepoužívajte umývací prostriedok.
- B. 1h** je program vhodný na umytie náplne s čerstvým a mierne prischnutým znečistením.
- C. 1h 30min** je program vhodný na umytie a sušenie bežne znečisteného riadu.
- D. 2h 40min** je program vhodný na umytie a sušenie silne znečisteného riadu.
- E. ECO** je najdlhší program (4h), ktorý ponúka najúčinnejšie využitie vody a energie pri bežne znečistenom porceláne a príbore. Toto je štandardný testovací program pre skúšobne. <sup>1)</sup>

## 5.2 EXTRAS

Výber programu môžete upraviť podľa vašich potrieb zapnutím EXTRAS.

## 5.4 Prehľad programov

Program	Druh náplne	Stupeň znečistenia	Fázy programu	EXTRAS
Quick	<ul style="list-style-type: none"> <li>• Porcelán</li> <li>• Príbor</li> </ul>	<ul style="list-style-type: none"> <li>• Čerstvé</li> </ul>	<ul style="list-style-type: none"> <li>• Umývanie 50 °C</li> <li>• Priebežné opláchnutie</li> <li>• Záverečné opláchnutie 45 °C</li> <li>• AirDry</li> </ul>	<ul style="list-style-type: none"> <li>• ExtraPower</li> <li>• GlassCare</li> </ul>
 Prvotné oplachovanie	<ul style="list-style-type: none"> <li>• Všetky typy náplní</li> </ul>	<ul style="list-style-type: none"> <li>• Všetky stupne znečistenia</li> </ul>	<ul style="list-style-type: none"> <li>• Predumytie</li> </ul>	EXTRAS sa nevzťahujú na tento program.
1h	<ul style="list-style-type: none"> <li>• Porcelán</li> <li>• Príbor</li> </ul>	<ul style="list-style-type: none"> <li>• Čerstvé</li> <li>• Mierne prischnuté</li> </ul>	<ul style="list-style-type: none"> <li>• Umývanie 60 °C</li> <li>• Priebežné opláchnutie</li> <li>• Záverečné opláchnutie 50 °C</li> <li>• AirDry</li> </ul>	<ul style="list-style-type: none"> <li>• ExtraPower</li> <li>• GlassCare</li> </ul>

## ExtraPower

+ ExtraPower zlepšuje umývacie výsledky vybraného programu. Voliteľná funkcia zlepšuje teplotu a trvanie umývania.

## GlassCare

 GlassCare poskytuje špeciálnu starostlivosť o krehkú náplň. Táto voliteľná funkcia zabraňuje prudkým zmenám teploty umývania zvoleného programu a znižuje ju na 45 °C. To chráni pred poškodením predovšetkým sklenený riad.

## 5.3 AUTO Sense

Program AUTO Sense automaticky upraví umývací cyklus podľa typu náplne.

Spotrebič rozoznáva stupeň znečistenia a množstvo riadu v košoch. Upravuje teplotu a množstvo vody, ako aj trvanie programu.

<sup>1)</sup> Tento program sa používa na prístup ku zhode s nariadením komisie o ekodizajne umývačiek riadu (EÚ) 2019/2022.

Program	Druh náplne	Stupeň znečistenia	Fázy programu	EXTRAS
1h 30min	<ul style="list-style-type: none"> <li>• Porcelán</li> <li>• Príbor</li> <li>• Hrnce</li> <li>• Panvice</li> </ul>	<ul style="list-style-type: none"> <li>• Normálne</li> <li>• Mierne prischnuté</li> </ul>	<ul style="list-style-type: none"> <li>• Umývanie 60 °C</li> <li>• Priebežné opláchnutie</li> <li>• Záverečné opláchnutie 55 °C</li> <li>• Sušenie</li> <li>• AirDry</li> </ul>	<ul style="list-style-type: none"> <li>• ExtraPower</li> <li>• GlassCare</li> </ul>
2h 40min	<ul style="list-style-type: none"> <li>• Porcelán</li> <li>• Príbor</li> <li>• Hrnce</li> <li>• Panvice</li> </ul>	<ul style="list-style-type: none"> <li>• Normálne až ťažké</li> <li>• Prischnuté</li> </ul>	<ul style="list-style-type: none"> <li>• Predumytie</li> <li>• Umývanie 60 °C</li> <li>• Priebežné opláchnutie</li> <li>• Záverečné opláchnutie 60 °C</li> <li>• Sušenie</li> <li>• AirDry</li> </ul>	<ul style="list-style-type: none"> <li>• ExtraPower</li> <li>• GlassCare</li> </ul>
ECO	<ul style="list-style-type: none"> <li>• Porcelán</li> <li>• Príbor</li> <li>• Hrnce</li> <li>• Panvice</li> </ul>	<ul style="list-style-type: none"> <li>• Normálne</li> <li>• Mierne prischnuté</li> </ul>	<ul style="list-style-type: none"> <li>• Predumytie</li> <li>• Umývanie 50 °C</li> <li>• Priebežné opláchnutie</li> <li>• Záverečné opláchnutie 55 °C</li> <li>• Sušenie</li> <li>• AirDry</li> </ul>	<ul style="list-style-type: none"> <li>• ExtraPower</li> <li>• GlassCare</li> </ul>
AUTO Sense	<ul style="list-style-type: none"> <li>• Porcelán</li> <li>• Príbor</li> <li>• Hrnce</li> <li>• Panvice</li> </ul>	Program sa prispôsobí všetkým stupňom znečistenia.	<ul style="list-style-type: none"> <li>• Predumytie</li> <li>• Umývanie 50 – 60 °C</li> <li>• Priebežné opláchnutie</li> <li>• Záverečné opláchnutie 60 °C</li> <li>• Sušenie</li> <li>• AirDry</li> </ul>	EXTRAS sa nevzťahujú na tento program.
Machine Care	• Bez náplne	Program vyčistí vnútro spotrebiča.	<ul style="list-style-type: none"> <li>• Umývanie 70 °C</li> <li>• Priebežné opláchnutie</li> <li>• Záverečné opláchnutie</li> <li>• AirDry</li> </ul>	EXTRAS sa nevzťahujú na tento program.

## Spotreba

Program 1)	Voda (l)	Energia (kWh)	Trvanie (min.)
Quick	9.4 - 11.4	0.57 - 0.69	30
Prvotné oplachovanie	3.7 - 4.5	0.02 - 0.05	15

Program 1)	Voda (l)	Energia (kWh)	Trvanie (min.)
1h	9.3 - 11.4	0.82 - 0.94	60
1h 30min	9.1 - 11.1	1.01 - 1.13	90
2h 40min	9.2 - 11.2	0.96 - 1.08	160
ECO	9.9	0.82 <sup>1</sup> 2)/0.835 <sup>3</sup> )	240 <sup>2</sup> )/240 <sup>3</sup> )
AUTO Sense	8.2 - 11.2	0.67 - 1.08	120 - 170
Machine Care	8.4 - 10.2	0.60 - 0.71	60

1) Hodnoty spotreby ovplyvňujú nasledujúce faktory: tlak a teplota vody, kolísanie napätia v elektrickej sieti, voliteľné funkcie a množstvo riadu.

2) V súlade s nariadením 1016/2010

3) V súlade s nariadením 2019/2022

## Informácie pre skúšobne

Ak chcete získať informácie potrebné na preskúšanie výkonnosti (napr. podľa EN60436), pošlite e-mail na adresu:

**info.test@dishwasher-production.com**

Vo vašej žiadosti zahrňte číslo výrobku (PNC) uvedené na typovom štítku.

V prípade akýchkoľvek ďalších otázok ohľadom vašej umývačky si pozrite servisnú knižku dodanú s vašim spotrebičom.

## 6. ZÁKLADNÉ NASTAVENIA

Spotrebič môžete nakonfigurovať zmenou základných nastavení podľa vašich potrieb.

Číslo	Nastavenia	Hodnoty	Popis1)
1	Tvrdosť vody	Od úrovne 1L po úroveň 10L (predvolene: 5L)	Upravte úroveň zmäkčovača vody podľa tvrdosti vody vo vašej oblasti.
2	Ukazovateľ doplnenia leštidla	On (predvolene) Off	Zapnite alebo vypnite ukazovateľ doplnenia leštidla.
3	Zvuk po dokončení	On Off (predvolene)	Zapnite alebo vypnite zvukový signál pre ukončenie programu.
4	Automatické otvorenie dvie-rok	On (predvolene) Off	Zapnite alebo vypnite AirDry.

Číslo	Nastavenia	Hodnoty	Popis <sup>1)</sup>
5	Tóny tlačidiel	On (predvole- ne) Off	Zapnite alebo vypnite zvuk tlačidiel pri stlačení.
6	Najnovší výber programu	On Off (predvole- ne)	Zapnite alebo vypnite automatický výber najčastejšie používaného programu a voliteľných funkcií.

<sup>1)</sup> Podrobnosti nájdete v informáciách poskytnutých v tejto kapitole.

Základné nastavenia môžete zmeniť v režime nastavenia.

Keď je spotrebič v režime nastavenia, segmenty ECOMETER predstavujú dostupné nastavenia. Pre každé nastavenie bliká príslušný segment ECOMETER.

Poradie základných nastavení ponúkaných v tabuľke je tiež poradím nastavení na ECOMETER:

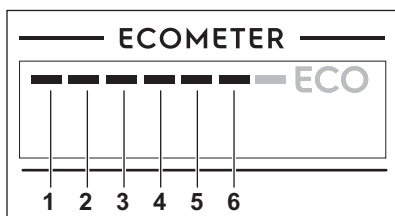

## 6.1 Zmäkčovač vody

Zmäkčovač vody odstraňuje minerály z pritekajúcej vody, ktoré by inak mali škodlivý vplyv na výsledky umývania a na spotrebič.

Čím vyšší je obsah týchto minerálov, tým tvrdšia je voda. Tvrdosť vody sa meria v príslušných stupniciach.

Zariadenie na zmäkčovanie vody sa musí nastaviť v závislosti od tvrdosti vody vo vašom regióne. Informácie ohľadne tvrdosti vody vo vašom regióne vám poskytne miestna vodárenská spoločnosť. Aby ste dosiahli dobré výsledky umývania, je dôležité nastaviť správnu hladinu zmäkčovača vody.

### Tvrdosť vody

Nemecké stupne (°dH)	Francúzske stupne (°fH)	mmol/l	Clarkove stupne	Úroveň zmäkčovača vody
47 - 50	84 - 90	8.4 - 9.0	58 - 63	10
43 - 46	76 - 83	7.6 - 8.3	53 - 57	9
37 - 42	65 - 75	6.5 - 7.5	46 - 52	8
29 - 36	51 - 64	5.1 - 6.4	36 - 45	7
23 - 28	40 - 50	4.0 - 5.0	28 - 35	6
19 - 22	33 - 39	3.3 - 3.9	23 - 27	5 <sup>1)</sup>
15 - 18	26 - 32	2.6 - 3.2	18 - 22	4
11 - 14	19 - 25	1.9 - 2.5	13 - 17	3
4 - 10	7 - 18	0.7 - 1.8	5 - 12	2



Nemecké stupne (°dH)	Francúzske stupne (°fH)	mmol/l	Clarkove stupne	Úroveň zmäkčovača vody
<4	<7	<0.7	< 5	1 2)

1) Nastavenie z výroby.

2) Pri tejto úrovni nepoužívajte soľ.

**Bez ohľadu na druh použitého umývacieho prostriedku nastavte vhodnú úroveň tvrdosti vody, aby zostal ukazovateľ doplnenia soli aktívny.**

**i** Kombinované umývacie tablety s obsahom soli nie sú dostatočne účinné na zmäkčenie tvrdej vody.

### Proces regenerácie

Pre správnu funkciu zmäkčovača vody je potrebná pravidelná regenerácia živice zmäkčovacieho zariadenia. Tento proces je automatický a je súčasťou bežnej prevádzky umývačky.

Keď bolo spotrebované predpísané množstvo vody (pozri hodnoty v tabuľke) od posledného procesu regenerácie, inicializuje sa nový proces regenerácie medzi finálnym opláchnutím a koncom programu.

Úroveň zmäkčovača vody	Množstvo vody (l)
1	250
2	100
3	62
4	47
5	25
6	17
7	10
8	5
9	3
10	3

V prípade vysokého nastavenia zmäkčovača vody k nemu môže dôjsť aj

uprostred programu, pred oplachovaním (dvakrát za program). Inicializácia regenerácie nemá vplyv na trvanie cyklu, pokiaľ sa nevyskytne uprostred programu alebo na konci programu s krátkou fázou sušenia. V týchto prípadoch predlžuje regenerácia celkové trvanie programu o dodatočných 5 minút.

Následne môže opláchnutie zmäkčovača vody, ktoré trvá menej než 5 minút, začať v rovnakom cykle alebo na začiatku ďalšieho programu. Táto činnosť zvyšuje celkovú spotrebu vody programu o dodatočné 4 litre a celkovú spotrebu energie programu o dodatočné 2 Wh. Oplachovanie zmäkčovača skončí s úplným vypustením.

Každé vykonané opláchnutie zmäkčovača (teoreticky viac ako jedno v rovnakom cykle) môže predĺžiť trvanie programu o ďalších 5 minút keď k nemu dôjde kedykoľvek na začiatku alebo uprostred programu.

**i** Všetky hodnoty spotreby spomenuté v tejto časti sú stanovené v súlade s práve platným štandardom v laboratórných podmienkach s tvrdosťou vody 2,5 mmol/L podľa nariadenia 2019/2022 (zmäkčovač vody: úroveň 3). Tlak a teplota vody ako aj kolísanie napätia v elektrickej sieti môžu tieto hodnoty zmeniť.

## 6.2 Ukazovateľ doplnenia leštidla

Leštidlo pomáha osušiť riad bez škvŕn a usadenín. Uvoľňuje sa automaticky počas fázy horúceho oplachovania.

Keď je zásobník na leštidlo prázdny, rozsvieti sa ukazovateľ leštidla, aby vás

upozornil na doplnenie leštidla. Ak sú výsledky čistenia uspokojivé iba pri používaní kombinovaných umývacích tabliet, môžete deaktivovať upozornenie na doplnenie leštidla. Pre najlepší výkon sušenia však vždy používajte leštido.

Ak použijete štandardný umývací prostriedok alebo kombinované umývacie tablety bez leštidla, indikáciu zapnite, aby ukazovateľ doplnenia leštidla správne fungoval.

### 6.3 Zvuk po dokončení

Môžete zapnúť zvukový signál, ktorý zaznie po skončení programu.

**i** Zvukové signály zaznejú aj pri výskyte poruchy spotrebiča. Tieto signály nie je možné vypnúť.

### 6.4 AirDry

AirDry vylepšuje výsledky sušenia. Počas fázy sušenia sa dvierka otvoria automaticky a ostanú pootvorené.

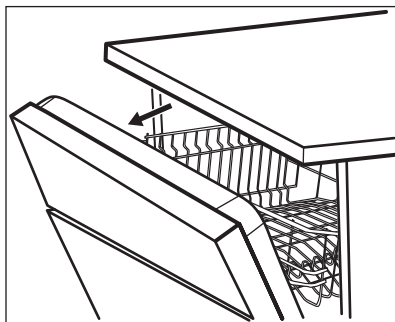

Funkcia AirDry je automaticky aktivovaná pri všetkých programoch okrem programu Prvotné oplachovanie.

**!** **UPOZORNENIE!** Nepokúšajte sa o zatvorenie dvierok spotrebiča do 2 minút od automatického otvorenia. Mohlo by to spôsobiť poškodenie spotrebiča.



**UPOZORNENIE!** Ak majú deti prístup k spotrebiču, odporúčame vypnúť AirDry. Automatické otváranie dvierok môže predstavovať nebezpečenstvo.



Keď AirDry otvorí dvierka, Beam-on-Floor nemusí byť úplne viditeľný. Ak chcete zistiť, či program skončil, pozrite sa na ovládací panel.

### 6.5 Tóny tlačidiel

Tlačidlá na ovládacom paneli vydávajú pri stlačení zvuk kliknutia. Tento zvuk môžete vypnúť.

### 6.6 Najnovší výber programu

Môžete nastaviť automatický výber najčastejšie používaného programu a voliteľných funkcií.

Posledný program, ktorý skončil pred uložením vypnutia spotrebiča. Potom sa automaticky nastaví po zapnutí spotrebiča.

Keď je deaktivovaný výber posledného programu, predvoleným programom je ECO.

### 6.7 Režim nastavenia

#### Navigovanie v režime nastavenia

V režime nastavenia môžete navigovať pomocou MY TIME výberového pásika.

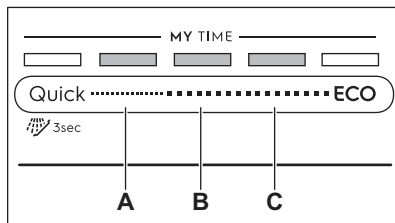

- A. Tlačidlo **Predošlý**
- B. Tlačidlo **OK**
- C. Tlačidlo **Ďalej**

Použite **Predošlý** a **Ďalej** na prepínanie medzi základnými nastaveniami a zmenu ich hodnoty.

Použite **OK** na vstup do základného nastavenia a potvrdenie zmeny jeho hodnoty.

## Vstup do režimu nastavenia

Pred spustením programu môžete vstúpiť do režimu nastavenia. Do režimu nastavenia nemôžete vstúpiť pri spustenom programe.

Na vstup do režimu nastavenia súčasne stlačte a podržte Quick a **ECO** na približne 3 sekundy. Svetelné ukazovatele **Predošlý**, **OK** a **Ďalej** svietia.

## Zmena nastavenia

Skontrolujte, či je spotrebič v režime nastavenia.

1. Pomocou **Predošlý** alebo **Ďalej** vyberte segment ECOMETER určený pre príslušné nastavenie.

- Segment ECOMETER určený pre príslušné nastavenie zabliká.
  - Na displeji sa zobrazí hodnota aktuálneho nastavenia.
2. Stlačením **OK** vstúpte do nastavenia.
    - Segment ECOMETER určený pre príslušné nastavenie svieti. Ostatné segmenty sú vypnuté.
    - Hodnota aktuálneho nastavenia bliká.
  3. Stlačením **Predošlý** alebo **Ďalej** zmeňte hodnotu.
  4. Stlačením **OK** potvrďte nastavenie.
    - Nové nastavenie sa uloží do pamäte.
    - Spotrebič sa vráti na zoznam základných nastavení.
  5. Súčasne stlačte a približne 3 sekundy podržte stlačené tlačidlá Quick a **ECO**, aby ste opustili režim nastavenia.

Spotrebič sa vráti do režimu výberu programu.

Tieto nastavenia sa uložia, kým ich opäť nezmeníte.

# 7. PRED PRVÝM POUŽITÍM

1. **Uistite sa, že aktuálna nastavená úroveň zmäkčovača vody zodpovedá tvrdosti pritekajúcej vody. Ak nie, upravte úroveň zmäkčovača vody.**
2. Naplňte zásobník na soľ.
3. Naplňte dávkovač leštidla.
4. Otvorte vodovodný ventil.
5. Spustíte program Quick, aby ste odstránili prípadné zvyšky z výrobného procesu. Nepoužívajte umývací prostriedok a do košov nedávajte riad.

Po spustení programu spotrebič vykoná obnovenie účinnosti zmäkčovača vody, ktoré trvá až 5 minút. Fáza umývania začne až po skončení tohto procesu. Proces sa pravidelne opakuje.

## 7.1 Zásobník na soľ



### UPOZORNENIE!

Používajte iba hrubozrnnú soľ určenú pre umývačky. Jemná soľ zvyšuje riziko korózie.

Soľ sa používa na regeneráciu v zmäkčovači vody a na zabezpečenie dobrých výsledkov umývania pri každodennom používaní.

## Plnenie zásobníka na soľ

1. Otočte viečko zásobníka na soľ doľava a vyberte ho.
2. Do zásobníka na soľ nalejte 1 liter vody (iba keď dopĺňate soľ prvýkrát).
3. Do zásobníka na soľ nasypete 1 kg soli (kým nebude plný).

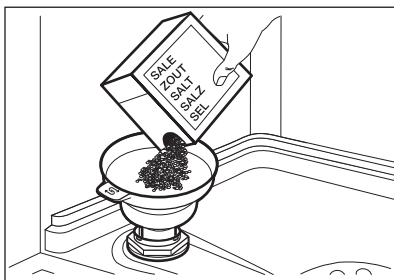

4. Opatrne potreste lieviek za rukoväť, aby sa dostali dnu aj posledné granule.
5. Soľ z okolia otvoru zásobníka na soľ odstráňte.

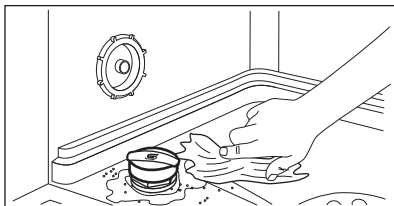

6. Zásobník na soľ zatvorte otočením veka zásobníka doprava.



#### UPOZORNENIE!

Pri napíňaní zásobníka na soľ z neho môže vyteciť voda a soľ. Po naplnení zásobníka na soľ okamžite spustíte program, aby ste predišli korózii.



#### UPOZORNENIE!

Používajte výhradne leštidlo špeciálne určené pre umývačky riadu.

1. Stlačením uvoľňovacieho tlačidla (D) otvoríte veko (C).
2. Leštidlo nalievajte do zásobníka leštidla (A), až kým nedosiahne úroveň naplnenia 'max'.
3. Rozliate leštidlo odstráňte pomocou handričky, aby ste predišli tvorbe veľkého množstva peny.
4. Zatvorte veko. Skontrolujte, či uvoľňovacie tlačidlo zapadlo na svoje miesto.



Ovládač dávkovania (B) môžete otočiť v škále od polohy 1 (najmenšie množstvo) po polohu 4 alebo 6 (najväčšie množstvo).

## 7.2 Naplnenie dávkovača leštidla

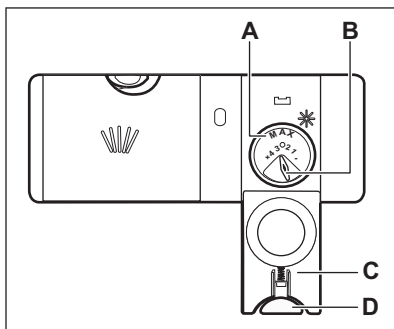

## 8. KAŽDODENNÉ POUŽÍVANIE

1. Otvorte vodovodný ventil.

2. Stlačte a podržte ①, kým sa spotrebič nezapne.
3. Naplňte zásobník na soľ, ak je prázdny.
4. Naplňte dávkovač leštidla, ak je prázdny.
5. Do košov vložte riad.
6. Pridajte umývací prostriedok.
7. Vyberte a spustíte program.
8. Po skončení programu zatvorte vodovodný kohútik.

### 8.1 Používanie umývacieho prostriedku

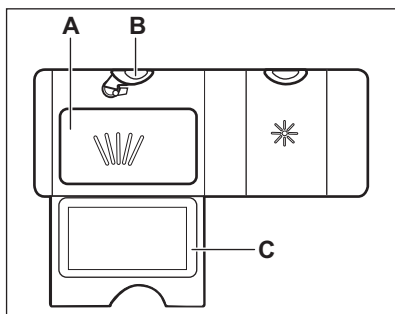

1. Stlačením uvoľňovacieho tlačidla (B) otvoríte kryt (C).
2. Umývací prostriedok vo forme prášku alebo tablety pridajte do priehradky (A).
3. Ak má program fázu predumývania, pridajte malé množstvo umývacieho prostriedku do vnútornej časti dvierok spotrebiča.
4. Zatvorte veko. Skontrolujte, či uvoľňovacie tlačidlo zapadlo na svoje miesto.

### 8.2 Výber a spustenie programu pomocou MY TIME výberového pásika

1. Posuňte prstom po MY TIME výberovom pásiku, aby ste zvolili vhodný program.
  - Svetelný ukazovateľ zvoleného programu svieti.
  - ECOMETER indikuje úroveň spotreby energie a vody.
  - Na displeji sa zobrazí trvanie programu.

2. V prípade potreby zapnite príslušnú funkciu EXTRAS.
3. Zatvorte dvierka spotrebiča a program sa spustí.

### 8.3 Zvolenie a spustenie programu Prvotné oplachovanie

1. Ak chcete zvolit' Prvotné oplachovanie, stlačte a podržte Quick na 3 sekundy.
  - Svetelný ukazovateľ príslušného tlačidla svieti.
  - Svetelný ukazovateľ ECOMETER zhasne.
  - Na displeji sa zobrazí trvanie programu.
2. Zatvorte dvierka spotrebiča a program sa spustí.

### 8.4 Zapnutie EXTRAS

1. Vyberte program pomocou MY TIME výberového pásika.
2. Stlačte tlačidlo voliteľnej funkcie, ktorú chcete spustiť.
  - Svetelný ukazovateľ príslušného tlačidla svieti.
  - Na displeji sa zobrazí aktualizované trvanie programu.
  - ECOMETER indikuje aktualizovanú úroveň spotreby energie a vody.



Požadované funkcie musíte pri pôvodnom nastavení zapnúť pred každým spustením programu. Ak je aktívovaný výber posledného programu, automaticky sa spolu s programom zapnú uložené voliteľné funkcie.



Voliteľné funkcie nie je možné zapnúť či vypnúť pri spustení programu.



Nie všetky voliteľné funkcie sú navzájom kompatibilné.

- i** Zapnutie voliteľných funkcií často zvyšuje spotrebu energie a vody ako aj trvanie programu.

## 8.5 Spustenie programu AUTO Sense

1. Stlačte tlačidlo **AUTO Sense**.
  - Svetelný ukazovateľ príslušného tlačidla svieti.
  - Na displeji sa zobrazí maximálne možné trvanie programu.

- i** MY TIME a EXTRAS sa nevzťahujú na tento program.

2. Zatvorte dvierka spotrebiča a program sa spustí.

Spotrebič rozpozná typ náplne a upraví vhodný umývací cyklus. Počas tohto cyklu sú niekoľkokrát použité snímače a môže sa predĺžiť trvanie počiatočného programu.

## 8.6 Posunutie spustenia programu

1. Zvoľte program.
2. Opakovane stláčajte tlačidlo , kým sa na displeji nezobrazí požadovaný čas posunutia (od 1 do 24 hodín).

Svetelný ukazovateľ príslušného tlačidla svieti.

3. Odpočítavanie spustíte zatvorením dvierok spotrebiča.

Počas odpočítania sa nedá zmeniť čas posunutia a vybraný program.

Keď sa odpočítavanie ukončí, program sa spustí.

## 8.7 Zrušenie posunutia štartu počas odpočítavania

Stlačte tlačidlo  a podržte ho stlačené približne 3 sekundy.

Spotrebič sa vráti do režimu výberu programu.

- i** Ak zrušíte posunutý štart, bude potrebné znovu zvoliť program.

## 8.8 Zrušenie spusteného programu

Stlačte tlačidlo  a podržte ho stlačené približne 3 sekundy.

Spotrebič sa vráti do režimu výberu programu.

- i** Pred spustením nového programu skontrolujte, či sa v dávkovači umývacieho prostriedku nachádza umývací prostriedok.

## 8.9 Otvorenie dvierok spusteného spotrebiča

Ak otvoríte dvierka pri spustenom programe, spotrebič sa zastaví. Môže to ovplyvniť spotrebu energie a trvanie programu. Po zatvorení dvierok bude spotrebič pokračovať od bodu, v ktorom bol program prerušený.

- i** Ak počas fázy sušenia dvierka otvoríte na viac ako 30 sekúnd, spustený program sa skončí. Nestane sa tak pri otvorení dvierok funkciou AirDry.

## 8.10 Funkcia Auto Off

Táto funkcia šetrí energiu vypnutím spotrebiča keď nie je v prevádzke.

Funkcia sa spustí automaticky:

- Keď sa skončí program.
- Po 5 minútach, ak sa nespustí program.

## 8.11 Koniec programu

Po skončení programu sa na displeji zobrazí 0:00.

Funkcia Auto Off automaticky vypne spotrebič.

Všetky tlačidlá sú neaktívne, okrem tlačidla Zap/Vyp.

## 9. TIPY A RADY

### 9.1 Všeobecne

Postupovanie podľa dole uvedených typov vám zaistí optimálnu účinnosť umývania a sušenia pri každodennom používaní a zároveň vám pomôže chrániť životné prostredie.

- Umytie riadu v umývačke podľa pokynov v návode na obsluhu reálne spotrebuje menej vody a energie ako pri ručnom umývaní riadu.
- Umývačku naplňte na plnú kapacitu, aby ste ušporili vodu a energiu. Pre najlepšie výsledky umývania usporiadajte riad v košoch podľa pokynov v návode na obsluhu a nepreplňajte koše.
- Riad ručne neoplachujte. Zvyšuje to spotrebu vody a energie. Keď je to potrebné, zvolte program s fázou predumývania.
- Odstráňte väčšie zvyšky jedla z riadu a vyprázdňte hrnčeky a sklá pred ich vložením do spotrebiča.
- Kuchynský riad s pevne privareným alebo pripečeným jedlom pred umytím v spotrebiči namočte alebo mierne oškrabte.
- Uistite sa, že sa jednotlivé kusy riadu v košoch nedotýkajú ani neprekrývajú. Iba vtedy môže voda úplne dosiahnuť a umyť riad.
- Prostriedok do umývačky riadu, leštidlo a soľ môžete používať samostatne alebo môžete použiť kombinované umývacie tablety (napr. „Všetko v 1“). Postupujte podľa pokynov na balení.
- Zvoľte program podľa typu náplne a stupňa znečistenia. ECO ponúka najúspornejšie použitie vody a najnižšiu spotrebu energie.
- Na zabránenie tvorby vodného kameňa vnútri spotrebiča:
  - Zásobník na soľ v prípade potreby doplňte.
  - Používajte odporúčané dávkovanie umývacieho prostriedku a leštidla.
  - Skontrolujte, či sa nastavená úroveň zmäkčovača vody zhoduje s tvrdosťou vody vo vašej oblasti.

- Postupujte podľa pokynov v kapitole „**Starostlivosť a čistenie**“.

### 9.2 Používanie soli, leštidla a umývacieho prostriedku

- Používajte iba soľ, leštidlo a umývacie prostriedok pre umývačky. Iné výrobky by mohli spôsobiť poškodenie spotrebiča.
- V oblastiach s tvrdou a veľmi tvrdou vodou v záujme dosiahnutia optimálnych výsledkov umývania a sušenia odporúčame používať základný umývacie prostriedok (prášok, gél, tablety bez prídavných funkcií), leštidlo a soľ samostatne.
- Umývacie tablety sa pri krátkych programoch nerozpučia úplne. Ak sa chcete vyhnúť zvyškom umývacích tabliet na kuchynskom riade, odporúčame, aby ste tablety používali pri dlhších programoch.
- Vždy používajte správne množstvo umývacieho prostriedku. Nedostatočné dávkovanie umývacieho prostriedku môže mať za následok neuspokojivé výsledky umývania a vrstvu tvrdej vody alebo boky na riade. Používanie príliš veľkého množstva umývacieho prostriedku s mäkkou alebo zmäkčenou vodou spôsobuje zvyšky umývacieho prostriedku na riade. Množstvo umývacieho prostriedku upravte podľa tvrdosti vody. Pozrite si pokyny na obale umývacieho prostriedku.
- Vždy používajte správne množstvo leštidla. Nedostatočné dávkovanie leštidla znižuje výsledky sušenia. Používanie príliš veľkého množstva leštidla spôsobuje modrastý povlak na riade.
- Skontrolujte, či je úroveň zmäkčovača vody správna. Ak je úroveň príliš vysoká, zvýšené množstvo soli vo vode môže spôsobiť hrdzu na príbore.

### 9.3 Čo máte robiť, ak chcete prestať používať kombinované umývacie tablety

Skôr ako začnete používať osobitne umývací prostriedok, soľ a leštidlo, vykonajte nasledovné kroky:

1. Nastavte najvyššiu úroveň zmäkčovača vody.
2. Presvedčte sa, že zásobník na soľ a dávkovač leštidla sú plné.
3. Spustíte program Quick. Nepridávajte umývací prostriedok a do košov nedávajte riad.
4. Po skončení programu nastavte zmäkčovač vody podľa tvrdosti vody vo vašej oblasti.
5. Upravte dávkovanie leštidla.

### 9.4 Pred spustením programu

Pred spustením zvoleného programu sa uistite, že:

- Filtre sú čisté a správne nainštalované.
- Veko zásobníka na soľ je pevne zaistené.
- Sprchovacie ramená nie sú upchané.
- V spotrebiči je dostatok soli a leštidla (pokiaľ nepoužívate kombinované umývacie tablety).
- Riad v košoch je umiestnený v správnej polohe.
- Program je vhodný pre daný typ riadu a stupeň jeho znečistenia.
- Používa sa správne množstvo umývacieho prostriedku.

### 9.5 Vkladanie riadu do košov

- Vždy využite celý priestor košov.

- Spotrebič používajte iba na umývanie riadu vhodného pre umývačky.
- V spotrebiči neumývajte predmety vyrobené v dreva, rohoviny, hliníka, cínu a medi, keďže by mohli prasknúť, zvlniť sa, sfarbiť sa alebo erodovať.
- V spotrebiči neumývajte predmety, ktoré môžu absorbovať vodu (špongie, handričky).
- Duté predmety (šálky, poháre a panvice) umiestnite otvorom smerom nadol.
- Dávajte pozor, aby sa poháre navzájom nedotýkali.
- Ľahké predmety vložte do horného koša. Zabezpečte, aby sa predmety voľne nehýbali.
- Príbor a malé predmety dajte do košíka na príbor.
- Pred spustením programu skontrolujte, či sa sprchovacie ramená môžu voľne otáčať.

### 9.6 Vyprázdenie košov

1. Pred vybratím zo spotrebiča nechajte riad vychladnúť. Horúci riad sa ľahko poškodí.
2. Vyprázdňte najprv dolný kôš a potom horný kôš.



Po skočení programu môže ešte zostať voda na vnútorných povrchoch spotrebiča.

## 10. STAROSTLIVOSŤ A ČISTENIE



### VAROVANIE!

Pred vykonávaním údržby inej než spustenie programu Machine Care spotrebič vypnite a vytiahnite jeho zástrčku zo sieťovej zásuvky.



Znečistené filtre a upchané sprchovacie ramená zhoršujú výsledky umývania. Pravidelne tieto prvky kontrolujte a v prípade potreby ich vyčistite.



## 10.1 Machine Care



Machine Care je program navrhnutý na čistenie vnútra spotrebiča s optimálnymi výsledkami. Odstraňuje vodný kameň a usadenú masť.

Keď spotrebič rozpozná potrebu čistenia, rozsvieti sa ukazovateľ . Spustíte program Machine Care, aby ste vyčistili vnútro spotrebiča.

### Spustenie programu Machine Care



Pred spustením programu Machine Care vyčistite filtre a sprchovacie ramená.

1. Použite odstraňovač vodného kameňa alebo čistiaci prostriedok určený špeciálne pre umývačky. Postupujte podľa pokynov na balení. Do košíkov nedávajte žiaden riad.
2. Súčasne stlačte a približne 3 sekundy podržte stlačené tlačidlá + a .

Ukazovatele  a  blikajú. Na displeji sa zobrazí dĺžka trvania programu.

3. Zatvorte dverka spotrebiča a program sa spustí.

Po skončení programu ukazovateľ  zhasne.

## 10.2 Čistenie vnútra

- Spotrebič vrátane gumeného tesnenia na dverkách opatrne vyčistite mäkkou vlhkou handričkou.
- Nepoužívajte abrazívne prostriedky, drôtenky, ostré nástroje, silné chemikálie, drsné špongie ani rozpúšťadlá.
- Aby ste zachovali výkon spotrebiča, použite minimálne raz za dva mesiace čistiaci produkt navrhnutý špeciálne pre umývačky. Postupujte podľa pokynov na obale výrobku.
- Pre optimálne výsledky čistenia spustíte program Machine Care.

## 10.3 Odstránenie cudzích predmetov

Po každom použití spotrebiča skontrolujte filtre a odtok. Cudzíe predmety (napr. kúsok skla, plast, kosti alebo špáradlá a pod.) znižujú čistiaci výkon a môžu spôsobiť poškodenie odtokového čerpadla.

1. Demontujte filtračný systém podľa pokynov v tejto kapitole.
2. Ručne odstráňte akékoľvek cudzie predmety.



### UPOZORNENIE!

Ak nedokázete odstrániť predmety, kontaktujte autorizované servisné stredisko.

3. Zmontujte filtračný systém podľa pokynov v tejto kapitole.

## 10.4 Vonkajšie čistenie

- Spotrebič čistite vlhkou mäkkou handričkou.
- Používajte iba neutrálne saponáty.
- Nepoužívajte abrazívne prostriedky, drôtenky ani rozpúšťadlá.

## 10.5 Čistenie filtrov

Filtračný systém sa skladá z 3 častí.

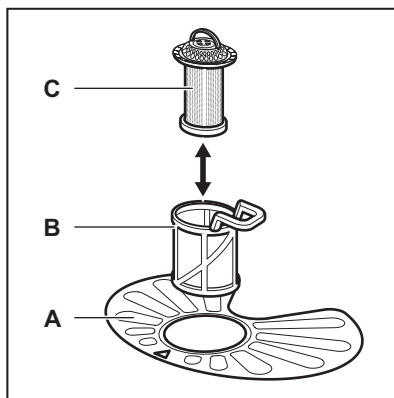

1. Filter (B) otočte proti smeru hodinových ručičiek a vyberte ho.

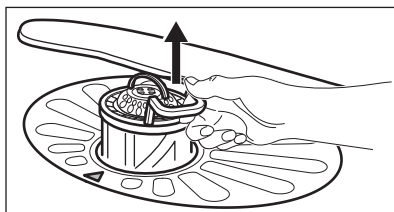
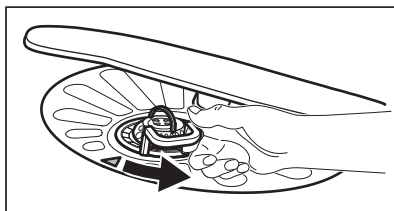

2. Filter (C) vyberte z filtra (B).
3. Vyberte plochý filter (A).

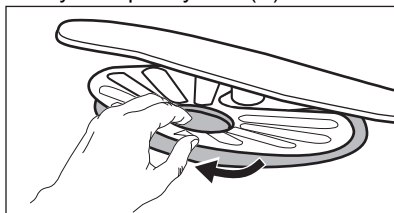

4. Filtry umyte.

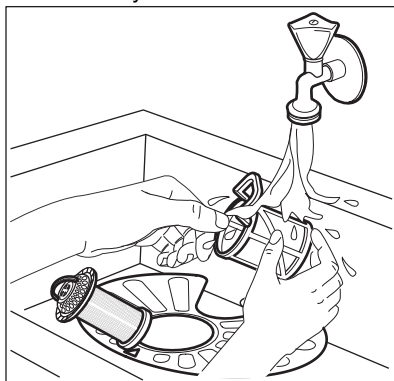

5. Uistite sa, že v odpadovej nádrži alebo okolo jej okrajov nie sú zvyšky jedla alebo nečistôt.
6. Plochý filter dajte späť na miesto (A). Uistite sa, či je úplne zasunutý pod 2 vodičmi lištami.

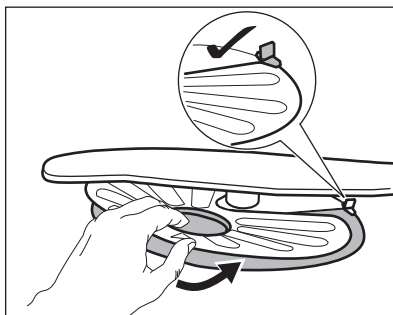

7. Namontujte filtre (B) a (C).
8. Filter (B) dajte späť do plochého filtra (A). Otáčajte ho v smere hodinových ručičiek, kým nezacvakne.

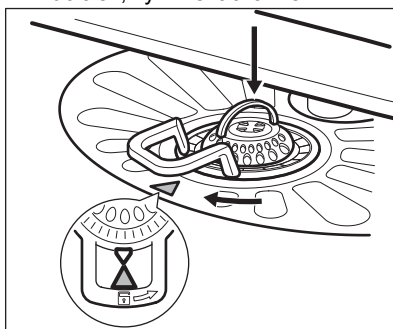

#### UPOZORNENIE!

Nesprávna poloha filtrov môže spôsobiť zlé výsledky umývania a poškodiť spotrebič.

## 10.6 Čistenie dolného sprchovacieho ramena

Dolné sprchovacie rameno vám odporúčame pravidelne čistiť, aby nedošlo k upchatiu otvorov nečistotami.

Upchaté otvory môžu spôsobiť neuspokojivé výsledky umývania.

1. Dolné sprchovacie rameno vyberte jeho potiahnutím nahor.

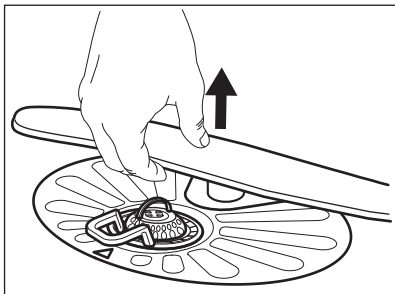

2. Sprchovacie rameno umyte pod tečúcou vodou. Z otvorov odstráňte čiastočky nečistôt pomocou predmetu s tenkým hrotom, napr. špáradla.

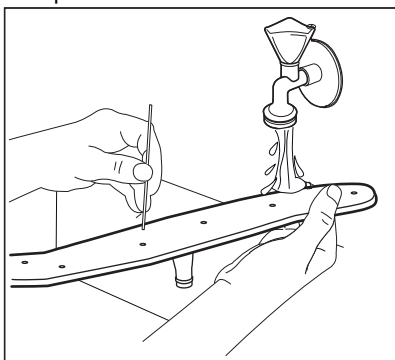

3. Sprchovacie rameno nainštalujte späť jeho zatlačením nadol.

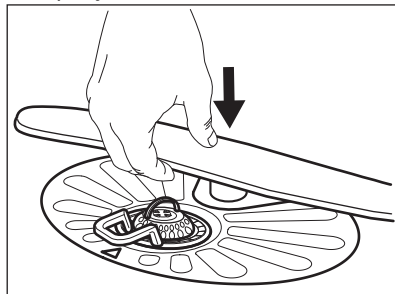

## 11. ODSTRÁŇOVANIE PROBLÉMOV



### **VAROVANIE!**

Nesprávna oprava spotrebiča môže predstavovať nebezpečenstvo pre používateľa. Všetky opravy musí vykonať kvalifikovaný personál.

**aby ste kontaktovali autorizované servisné stredisko.**

Pozrite si tabuľku nižšie pre informácie o možných problémoch.

Pri niektorých poruchách sa na displeji zobrazí chybový kód.

**Väčšinu problémov, ktoré sa vyskytnú, môžete vyriešiť bez toho,**

Problém a chybový kód	Možná príčina a riešenie
Spotrebič sa nedá zapnúť.	<ul style="list-style-type: none"> <li>Uistite sa, že je zástrčka pripojená do sieťovej zásuvky.</li> <li>Uistite sa, že poistka v poistkovej skrini nie je poškodená ani vyhodená.</li> </ul>

Problém a chybový kód	Možná příčina a riešenie
<p>Program sa nespúšťa.</p>	<ul style="list-style-type: none"> <li>• Uistite sa, či sú dvierka spotrebiča zatvorené.</li> <li>• Ak je nastavený posunutý štart, zrušte ho alebo počkajte na dokončenie odpočítavania.</li> <li>• Spotrebič obnovuje účinnosť zmäčovača vody. Proces trvá približne 5 minút.</li> </ul>
<p>Do spotrebiča nepriteká voda. Na displeji sa zobrazuje symbol <b>i10</b> alebo <b>i11</b>.</p>	<ul style="list-style-type: none"> <li>• Uistite sa, že je otvorený vodovodný kohútik.</li> <li>• Uistite sa, že je tlak pritekajúcej vody dostatočný. Príslušné informácie získate od miestneho dodávateľa vody.</li> <li>• Uistite sa, že vodovodný kohútik nie je upchatý.</li> <li>• Uistite sa, že nie je upchatý filter v prívodnej hadici.</li> <li>• Uistite sa, že prívodná hadica nie je skrútená ani ohnutá.</li> </ul>
<p>Spotrebič nevypustí vodu. Na displeji sa zobrazí symbol <b>i20</b>.</p>	<ul style="list-style-type: none"> <li>• Uistite sa, že odtokové potrubie nie je upchaté.</li> <li>• Uistite sa, že vnútorný filtračný systém nie je upchatý.</li> <li>• Uistite sa, že odtoková hadica nie je skrútená ani ohnutá.</li> </ul>
<p>Zaplo sa zariadenie proti vytopeniu. Na displeji sa zobrazí symbol <b>i30</b>.</p>	<ul style="list-style-type: none"> <li>• Zatvorte vodovodný kohútik.</li> <li>• Skontrolujte, či je spotrebič správne nainštalovaný.</li> <li>• Uistite sa, či sú koše naplnené podľa pokynov v návode na obsluhu.</li> </ul>
<p>Zlyhanie snímača zistenia výšky hladiny. Na displeji sa zobrazí symbol <b>i41</b> - <b>i44</b>.</p>	<ul style="list-style-type: none"> <li>• Uistite sa, že sú filtre čisté.</li> <li>• Spotrebič vypnite a znova zapnite.</li> </ul>
<p>Zlyhanie umývacieho alebo vypúšťacieho čerpadla. Na displeji sa zobrazuje symbol <b>i51</b> - <b>i59</b> alebo <b>i5A</b> - <b>i5F</b>.</p>	<ul style="list-style-type: none"> <li>• Spotrebič vypnite a znova zapnite.</li> </ul>
<p>Teplota vody vnútri spotrebiča je príliš vysoká alebo došlo ku zlyhaniu snímača teploty. Na displeji sa zobrazuje symbol <b>i61</b> alebo <b>i69</b>.</p>	<ul style="list-style-type: none"> <li>• Uistite sa, že teplota privádzanej vody neprekročila 60 °C.</li> <li>• Spotrebič vypnite a znova zapnite.</li> </ul>
<p>Technické zlyhanie spotrebiča. Na displeji sa zobrazuje symbol <b>iC0</b> alebo <b>iC3</b>.</p>	<ul style="list-style-type: none"> <li>• Spotrebič vypnite a znova zapnite.</li> </ul>
<p>Hladina vody vnútri spotrebiča je príliš vysoká. Na displeji sa zobrazí symbol <b>iF1</b>.</p>	<ul style="list-style-type: none"> <li>• Spotrebič vypnite a znova zapnite.</li> <li>• Uistite sa, že sú filtre čisté.</li> <li>• Uistite sa, či je odtoková hadica inštalovaná v správnej výške nad podlahou. Pozrite si časť „Pokyny pre inštaláciu“.</li> </ul>

Problém a chybový kód	Možná příčina a riešenie
Spotrebič sa počas prevádzky viackrát vypne a zapne.	<ul style="list-style-type: none"> <li>• Je to bežné. Prináša to optimálne výsledky umývania a úsporu energie.</li> </ul>
Program trvá príliš dlho.	<ul style="list-style-type: none"> <li>• Ak je nastavená voliteľná funkcia Posunutý štart, zrušte ju alebo počkajte na dokončenie odpočítavania.</li> <li>• Zapnutie voliteľných funkcií môže predĺžiť trvanie programu.</li> </ul>
Na displeji sa zmení zostávajúci čas a preskočí takmer na koniec trvania programu.	<ul style="list-style-type: none"> <li>• Nejde o poruchu. Spotrebič pracuje správne.</li> </ul>
Z dvierok spotrebiča pretečká malé množstvo vody.	<ul style="list-style-type: none"> <li>• Spotrebič nie je vo vodorovnej polohe. Uvoľnite alebo utiahnite nastaviteľné nožičky (ak sú k dispozícii).</li> <li>• Dvierka spotrebiča nie sú vycentrované na nádrži. Upravte zadnú nožičku (ak je k dispozícii).</li> </ul>
Dvierka spotrebiča sa ťažko zatvárajú.	<ul style="list-style-type: none"> <li>• Spotrebič nie je vo vodorovnej polohe. Uvoľnite alebo utiahnite nastaviteľné nožičky (ak sú k dispozícii).</li> <li>• Z košov vyčnievajú časti riadu.</li> </ul>
Štrkotavé alebo klepotavé zvuky z vnútra spotrebiča.	<ul style="list-style-type: none"> <li>• Riad nie je správne vložený v košoch. Pozrite si leták o vkladaní riadu.</li> <li>• Zabezpečte, aby sa mohli sprchovacie ramená voľne otáčať.</li> </ul>
Spotrebič spustí istič/prerušovač obvodu.	<ul style="list-style-type: none"> <li>• Nedostatočná prúdová intenzita na súčasné napájanie všetkých používaných spotrebičov. Skontrolujte prúdovú intenzitu zásuvky a kapacitu merača alebo vypnite jeden z používaných spotrebičov.</li> <li>• Vnútoraná elektrická porucha spotrebiča. Obráťte sa na autorizované servisné stredisko.</li> </ul>

Po kontrole spotrebič vypnite a zapnite. Ak sa problém vyskytne znova, obráťte sa na autorizované servisné stredisko.

Pri výskyte chybových kódov, ktoré nie sú popísané v tabuľke, sa obráťte na autorizované servisné stredisko.



#### **VAROVANIE!**

Neodporúčame používať spotrebič, kým sa problém celkom nevyrieši. Spotrebič odpojte a nezapájajte ho opäť kým si nebudete istí, že funguje správne.

## 11.1 Kódové číslo výrobku (PNC)

Ak sa obrátite na autorizované servisné stredisko, musíte poskytnúť kódové číslo výrobku.

PNC nájdete na typovom štítku na dvierkach spotrebiča. PNC môžete skontrolovať aj na ovládacom paneli.



Pred kontrolou PNC sa uistite, že je spotrebič v režime výberu programu.

### 1. Súčasne stlačte a približne 3

sekundy podržte stlačené tlačidlá 

**AUTO**  
Sense.

Na displeji sa zobrazí PNC vášho spotrebiča.

2. Zobrazenie PNC ukončíte súčasným stlačením a podržaním  a  na približne 3 sekundy. Spotrebič sa vráti do režimu výberu programu.

## 11.2 Výsledky umývania a sušenia nie sú uspokojivé

Problém	Možná príčina a riešenie
Neuspokojivé výsledky umývania.	<ul style="list-style-type: none"> <li>• Pozrite si časť „<b>Každodenné používanie</b>“, „<b>Rady a tipy</b>“ a leták o ukladaní riadu do košov.</li> <li>• Používajte intenzívnejšie umývacie programy.</li> <li>• Aktivujte voliteľnú funkciu ExtraPower na zlepšenie výsledkov umývania zvoleného programu.</li> <li>• Vyčistite dýzy sprchovacích ramien a filter. Pozrite si časť „<b>Starostlivosť a čistenie</b>“.</li> </ul>
Neuspokojivé výsledky sušenia.	<ul style="list-style-type: none"> <li>• Riad ste nechali príliš dlho vnútri zatvoreného spotrebiča. Aktivujte voliteľnú funkciu AirDry na nastavenie automatického otvorenia dvierok a zlepšenie výsledkov sušenia.</li> <li>• Nedostatok leštidla alebo jeho nedostatočné dávkovanie. Naplňte dávkovač leštidla alebo nastavte vyššie dávkovanie leštidla.</li> <li>• Príčinou môže byť kvalita leštidla.</li> <li>• Odporúčame vám vždy používať leštido, dokonca aj v kombinácii s kombinovanými umývacími tabletami.</li> <li>• Plastové predmety niekedy treba utrieť utierkou.</li> <li>• Program nemá fázu sušenia. Pozrite si časť „<b>Prehľad programov</b>“.</li> </ul>
Biele šmuhy alebo modré usadeniny na pohároch a riade.	<ul style="list-style-type: none"> <li>• Dávkovanie leštidla je príliš vysoké. Nastavte nižšie dávkovanie leštidla.</li> <li>• Množstvo umývacieho prostriedku je príliš veľké.</li> </ul>
Škvrnny a zaschnuté kvapky vody na pohároch a riade.	<ul style="list-style-type: none"> <li>• Dávkovanie leštidla je príliš nízke. Nastavte vyššie dávkovanie leštidla.</li> <li>• Príčinou môže byť kvalita leštidla.</li> </ul>
Vnútro spotrebiča je mokré.	<ul style="list-style-type: none"> <li>• Nejde o poruchu spotrebiča. Vlhký vzduch kondenzuje na stenách spotrebiča.</li> </ul>
Nezvyčajná pena počas umývania.	<ul style="list-style-type: none"> <li>• Používajte umývací prostriedok špeciálne určený pre umývačky riadu.</li> <li>• Pretekánie dávkovača leštidla. Obráťte sa na autorizované servisné stredisko.</li> </ul>
Stopy hrdze na príbore.	<ul style="list-style-type: none"> <li>• V umývačke sa používa príliš veľa soli. Pozrite si časť „<b>Zmäkčovač vody</b>“.</li> <li>• Vložili ste spolu strieborný a antikorový príbor. Strieborný a antikorový príbor neukladajte blízko seba.</li> </ul>

Problém	Možná příčina a riešenie
Po skončení programu sú v umývačke zvyšky umývacieho prostriedku.	<ul style="list-style-type: none"> <li>• Tableta umývacieho prostriedku sa zasekla v dávkovači, a preto sa úplne nerozpustila.</li> <li>• Voda nedokáže zmyť umývacie prostriedok z dávkovača. Uistite sa, že sprchovacie ramená nie sú zablokované ani upchaté.</li> <li>• Uistite sa, že predmety v košoch nezabraňujú otvoreniu veka dávkovača umývacieho prostriedku.</li> </ul>
Pachy vnútri spotrebiča.	<ul style="list-style-type: none"> <li>• Pozrite si časť „<b>Čistenie vnútra</b>”.</li> <li>• Spustíte program Machine Care s odstraňovačom vodného kameňa alebo čistiacim prostriedkom určeným pre umývačky.</li> </ul>
Nánosy vodného kameňa na riade, v nádrži a na vnútornej strane dvierok.	<ul style="list-style-type: none"> <li>• Nízka úroveň dávkovania soli, skontrolujte ukazovateľ doplnenia.</li> <li>• Veko zásobníka na soľ je uvoľnené.</li> <li>• Tvrdá voda. Pozrite si časť „<b>Zmäkčovač vody</b>”.</li> <li>• Použite soľ a nastavte regeneráciu zmäkčovača vody aj pri použití kombinovaných umývacích tabliet. Pozrite si časť „<b>Zmäkčovač vody</b>”.</li> <li>• Spustíte program Machine Care s odstraňovačom vodného kameňa určeným pre umývačky.</li> <li>• Ak zvyšky vodného kameňa nezmiznú, vyčistíte spotrebič čistiacim prostriedkom špeciálne určeným na tento účel.</li> <li>• Skúste iný umývacie prostriedok.</li> <li>• Obráťte sa na výrobcu umývacieho prostriedku.</li> </ul>
Matný, vyblednutý alebo poškodený riad.	<ul style="list-style-type: none"> <li>• Uistite sa, že v spotrebiči umývate iba riad vhodný do umývačky.</li> <li>• Koše nakladajte a vykladajte opatrne. Pozrite si leťák o vkladaní riadu.</li> <li>• Krehké predmety vložte do horného koša.</li> <li>• Aktivujte voliteľnú funkciu GlassCare na zabezpečenie špeciálnej starostlivosti o sklenený a krehký riad.</li> </ul>



Ďalšie možné príčiny nájdete v častiach „**Pred prvým použitím**”, „**Každodenné používanie**” alebo „**Rady a tipy**”.

## 12. TECHNICKÉ INFORMÁCIE

Rozmery	Šírka/výška/hĺbka (mm)	596 / 818 - 898 / 550
Elektrické zapojenie <sup>1)</sup>	Napätie (V)	220 - 240
	Frekvencia (Hz)	50
Tlak pritekajúcej vody	Min./max. bar (MPa)	0.5 (0.05) / 8 (0.8)

Prívod vody	Studená alebo teplá voda <sup>2)</sup>	max. 60 °C
Objem	Súpravy riadu	13
Spotreba energie	Pohotovostný režim (W)	5.0
	Vypnutý režim (W)	0.50

1) Ďalšie hodnoty nájdete na typovom štítku.

2) Ak horúca voda pochádza z alternatívneho zdroja energie (napr. zo solárnych panelov), používajte prívod horúcej vody, aby ste znížili spotrebu energie.

## 12.1 Odkaz na databázu EU EPREL

Čiarový kód na štítku energetických parametrov dodanom so spotrebičom poskytuje webový odkaz na registráciu tohto spotrebiča v EU EPREL databáze.

Štítok energetických parametrov si ponechajte na neskoršie nahliadnutie spolu s návodom na obsluhu a všetkými ďalšími dokumentmi poskytnutými s týmto spotrebičom.

V EU EPREL databáze môžete nájsť informácie ohľadom výkonu výrobu pomocou odkazu <https://eprel.ec.europa.eu> a názvu modelu a čísla výrobku, ktoré nájdete na typovom štítku spotrebiča. Pozrite si kapitolu „Popis výrobku“.

Podrobnejšie informácie o štítku energetických parametrov nájdete na stránke [www.theenergylabel.eu](http://www.theenergylabel.eu).

## 13. OCHRANA ŽIVOTNÉHO PROSTREDIA

Materiály označené symbolom  odovzdajte na recykláciu. Obal hodte do príslušných kontajnerov na recykláciu. Chráňte životné prostredie a zdravie ľudí a recyklujte odpad z elektrických a elektronických spotrebičov. Nelikvidujte

spotrebiče označené symbolom spolu s odpadom z domácnosti.  Výrobok odovzdajte v miestnom recyklačnom zariadení alebo sa obráťte na obecný alebo mestský úrad.









[www.electrolux.com/shop](http://www.electrolux.com/shop)



156801250-A-372020

